

消防年報

平成28年版



平成28年度 防火ポスターコンクール最優秀賞作品

長生郡市広域市町村圏組合
消 防 本 部

は し が き

1. この年報は、平成28年中の長生郡市広域市町村圏組合消防の状況について諸資料をもとに収録して現勢を明らかにし、消防行政の実態をご理解願ひ、今後の消防防災体制の充実育成のための基に資し、併せて本組合消防の概要を紹介するため編集したものであります。
2. 各統計は、暦年をもって収録し、予算に係る事項については会計年度により作成したものであります。

平成29年7月

長生郡市広域市町村圏組合

消 防 本 部

目 次

「総務」

- 1～8 長生郡市広域市町村圏組合消防の沿革
- 9 長生郡市広域市町村圏組合消防分布図
- 10 消防組織図
- 11 長生郡市広域市町村圏組合規模
- // 構成市町村一般会計予算と消防予算
- // 長生郡市広域市町村圏組合の一般会計予算と消防予算の比率
- 12 庁舎の現況
- // 職員の定数改正経過
- 13 職員の配置
- // 職員の勤続年数
- 14 職員の年齢
- 15 消防学校及び主な研修
- 16 消防職員各種資格取得状況

「予防」

- 17 危険物製造所等の総数
- 18 危険物製造所等の設置状況
- // 危険物施設の許可及び完成検査数
- 19 市町村別危険物製造所等の設置状況
- // 各種届出事務件数
- 20 防火対象物の現況(市町村別)
- 21 中高層建築物の現況(令別表項別)
- 22 中高層建築物の現況(市町村別)
- // 用途地域別建築同意数
- 23 予防査察件数
- 24 月別確認同意件数
- // 建築工事種別数
- 25 用途別建築事務取扱数

「警防」

- 26 車両配置状況
- 27～28 消防機器等配置状況
- 29 応急手当等の普及状況
 - // 消防水利の現況
- 30 通信指令業務の概要
 - // 119番等受信件数
- (火災)
 - 31 火災件数に対する種別割合
 - // 市町村別火災件数割合
 - 31 年別火災種別発生件数
 - 32 年別火災損害額
 - 33 月別火災発生状況
 - 34 市町村別火災発生状況
 - 35 署別火災発生状況
 - // 署別火災発生率
 - 36 曜日別・時間別火災発生状況
 - 37 原因別出火件数
 - // 死傷者発生状況
- (救急・救助)
 - 38 救急出場件数の種別割合
 - // 市町村別救急出場割合
 - 39 年別救急出場件数
 - // 年別救急出場件数グラフ
 - 40 年別救急搬送人員
 - // 年別救急搬送人員グラフ
 - 41 月別救急出場件数
 - 42 市町村別救急発生状況
 - // 署別救急発生状況
 - 43 傷病程度別搬送人員
 - // 年齢区分別搬送人員
 - 44 傷病程度別管内外搬送人員
 - // 曜日別救急発生状況
 - 45 現場到着所要時間別出動件数
 - // 収容所要時間別搬送人員数
 - // 指令から帰署までの所要時間帯別出動件数
 - 46 救助出場状況
 - // 年別救助出場状況
- (その他災害)
 - 47 その他災害件数に対する種別割合
 - // 市町村別その他災害件数割合
 - 48 署別その他災害件数割合
 - // 月別その他災害件数グラフ

「消防団」

- 49～50 長生郡市広域市町村圏組合消防団の沿革
- 51 管内位置図
- 52 消防団組織図
 - // 階級職別消防団員数
- 53 消防団人員内訳状況
- 54 消防団員の勤続年数
 - // 消防団員の報酬及び出動手当
- 55 消防団員の年齢
- 56 消防団員の職業
 - // 消防団員の退職・新任状況
- 57～58 消防団消防機械配置状況

総務

長生郡市広域市町村圏組合消防の沿革

- S45年 長生郡市は広域市町村圏の指定をうけ、消防事務を共同処理することに決定した。
- S46年 4月 長生郡市広域市町村圏組合消防本部発足する。
構成市町村は茂原市、一宮町、睦沢村(58年より町政施行により睦沢町に改める)、長生村、白子町、長柄町、本納町(47年茂原市と合併)、長南町の8市町村。
消防職員41名、茂原市消防本部より移行。
消防車両等備品類は茂原市より贈与される。
消防職員23名採用、実員64名となる。
組合管理者(茂原市長)吉野正一氏 消防長事務取扱。
- 6月 すでに建設中であった消防庁舎が完成し、茂原市より贈与される。
- 11月 消防職員8名採用、実員72名となる。
- 12月 消防職員3名採用、実員75名となる。
水槽付ポンプ自動車3台購入、消防自動車5台とする。
救急自動車3台購入、救急自動車5台とする。
- S47年 4月 消防職員20名採用、実員92名となる。かねて建設中であった3分遣所が完成し、1本部、1署、3分遣所の広域消防体制の実務配置が完了した。
- 5月 指令車(ダットサン)1台購入。
- S48年 4月 消防職員8名採用、実員100名となる。
- 6月 千葉県共済農業協同組合連合会より救急自動車1台寄贈される。
救急自動車6台とする。
- S49年 3月 屈折ハシゴ付消防ポンプ自動車1台購入、消防自動車6台とする。
- 4月 消防署の組織改革により3分遣所を分署に昇格する。
消防職員6名採用、実員106名となる。
茂原市より事務車(セドリック)1台贈与される。
- 6月 原因調査車(ダットサン)1台購入。
- 12月 水槽付きポンプ自動車1台購入、消防自動車7台とする。
- S50年 4月 消防委員会発足、委員定員10名。
- S50年 4月 消防職員5名採用、実員112名となる。
- S51年 3月 千葉県共済農業協同組合連合会より消防ポンプ自動車1台寄贈される。
消防自動車8台とする。
消防本部・消防団に消防庁長官から竿頭授が授与される。
- 5月 組合管理者 吉野正一氏 消防長事務取扱を解く。
組合管理者(茂原市長)篠田彦兵衛氏 消防長事務取扱。
- S52年 3月 大型水槽付ポンプ自動車(6トン級)1台購入、消防自動車9台とする。

- S53年 4月 消防本部の組織を改革し、総務・予防の2課制とする。
消防職員7名採用、実員118名となる。
- 12月 水槽付ポンプ自動車1台(いすゞ)購入、化学ポンプ自動車1台(三菱)
購入、消防自動車11台とする。
- S54年 3月 茂原ライオンズクラブ・日本自動車工業会より救急自動車各1台寄贈される。
救急自動車6台とする。
- 4月 消防職員7名採用、実員125名となる。大原町消防本部へ1名出向。
- S55年 1月 千葉県消防設備保守協会より広報車1台寄贈される。
- 4月 消防職員9名採用、実員134名となる。
- 5月 組合管理者 篠田彦兵衛氏 消防長事務取扱を解く。
組合管理者(茂原市長)吉野正一氏 消防長事務取扱。
- 6月 長生郡市危険物安全協会より軽自動車1台寄贈される。
- 11月 消防本部・消防団にサンケイ新聞社から第11回千葉県民の消防員とし
て表彰される。
- 12月 組合管理者 吉野正一氏 消防長事務取扱を解く。
太田松二氏(本部次長)消防長に任命される。
- S56年 4月 消防職員4名採用、実員138名となる。
- 12月 水槽付ポンプ自動車2台購入、消防自動車13台とする。
- S57年 2月 救急自動車1台購入、救急自動車7台となる。
- 4月 消防職員12名採用、実員150名となる。
入山津分遣所開所、職員12名、水槽付ポンプ自動車1台で発足。
組織改革により3分署を消防署に昇格する。
- 8月 茂原・長生ライオンズクラブより事務車(カローラ)1台寄贈される。
- 10月 水槽付ポンプ自動車1台購入。
- 12月 水槽付ポンプ自動車1台購入。
- S58年 1月 日本損害保険協会より救急自動車1台寄贈される。
- 4月 消防職員12名採用、実員160名となる。
味庄分遣所開所、職員12名、水槽付ポンプ自動車1台で発足。
- 12月 水槽付ポンプ自動車1台購入。
- S59年 4月 佐貫分遣所開所、職員10名、水槽付ポンプ自動車1台で発足。
1本部・4消防署・3分遣所で第2次広域消防体制が確立された。
- 11月 救急自動車1台購入、西消防署へ配置。
- S60年 1月 日本損害保険協会より救急自動車1台寄贈され、中央消防署へ配置。
- 3月 茂原市東部土地区画整理組合より救助工作車1台寄贈され、中央消防署
へ配置。
消防長・太田松二氏退任。

S60年	4月	花島文雄氏(中央消防署長)消防長に就任。 県下の63市町村及び9一部事務組合は、千葉県広域消防相互応援協定を締結する。 千葉県防災行政無線が設備され、運用開始する。 消防本部の組織を改革し、指令室をおき2課1室制とする。
	9月	6都県市合同防災訓練、一宮町一宮海岸で実施する。
	11月	水槽付ポンプ自動車1台購入し、中央消防署へ配置。
S61年	2月	(財)日本消防協会から表彰旗が授与される。
	4月	消防職員6名採用、実員166名となる。
	6月	原因調査車(ニッサン)1台購入し、予防課へ配置。
S62年	2月	昭和61年度千葉県林野火災消火訓練・長柄町長柄ダム地先で実施する。
	3月	消防長 花島文雄氏退任。 組合管理者(茂原市長)吉野正一氏 消防長事務取扱。
	4月	消防職員3名採用、実員167名となる。
	9月	組合管理者 吉野正一氏 消防長事務取扱を解く。
	10月	松本博氏(本部次長)消防長に就任。
	12月	ポンプ自動車1台購入し、西消防署へ配置。
S63年	4月	消防本部の組織を改革し、警防課をおき総務・予防・警防の3課制とする。
	4月	消防緊急情報システムⅡ型を導入し通信体制の充実を図る。 救助隊発足。
	7月	(財)日本消防協会より救急自動車1台寄贈され、北消防署へ配置。
	10月	ポンプ自動車1台購入し、中央消防署へ配置。
H元年	3月	消防本部・消防団に、消防庁長官から表彰旗が授与される。 救急自動車1台購入し、南消防署へ配置。
	4月	消防職員5名採用、実員170名となる。
	6月	広報車1台購入し、予防課へ配置。
	12月	ポンプ自動車2台購入し、北消防署・南消防署へ配置。
H2年	3月	水槽付ポンプ自動車購入し、中央消防署へ配置。
	5月	長生郡市危険物安全協会より、自動車(カローラ)1台寄贈され予防課へ配置。
H3年	3月	救急自動車1台購入し、中央消防署へ配置。 38m級はしご付自動車1台購入し、中央消防署へ配置。屈折はしご付消防ポンプ自動車は入山津分遣所へ配置替え。 消防長 松本博氏 退任。
H3年	4月	麻生四郎氏(本部次長)消防長に就任。 消防職員5名採用、実員170名となる。

H3年	7月	日本損害保険協会より水槽付ポンプ自動車1台寄贈され、中央消防署へ配置。
	8月	消防職員の定数条例を改正し、175名とする。
	9月	多年にわたる救急活動に対し、平成3年度千葉県救急医療功労者として千葉県知事より表彰される。
	12月	化学自動車1台購入し、中央消防署へ配置。
	12月	資機材搬送車1台購入し、味庄分遣所へ配置。
H4年	2月	安田生命保険相互会社より救急自動車1台寄贈され、中央消防署へ配置。
	3月	救急自動車1台購入し、西消防署へ配置。
	4月	消防職員9名採用、実員174名となる。 千葉県広域消防応援協定を締結する。
H4年	6月	連絡車2台購入し、中央消防署、西消防署へ配置。
	9月	消防職員の定数条例を改正し、200名とする。
H5年	3月	水槽付ポンプ自動車1台購入し、入山津分遣所へ配置。
	4月	指令車1台購入し、消防本部へ配置。 消防職員13名採用、実員181名となる。
	6月	連絡車2台購入し、北消防署、南消防署へ配置。
	11月	水槽付ポンプ自動車1台購入し、中央消防署へ配置。
H6年	2月	救急自動車1台購入し、中央消防署へ配置。
	3月	平成5年度千葉県林野火災対策訓練を茂原市ひめはるの里で実施。 現場指揮車1台購入し、警防課へ配置。 消防長 麻生四郎氏 退任。
	4月	笹本邦雄氏(本部次長)消防長に就任。 消防職員8名採用、実員184名となる。
	7月	資機材搬送車1台購入し、入山津分遣所へ配置。
	11月	分遣所建設用地購入。(茂原市巡田地先)。
H7年	1月	オリエンタル化成(株)よりマイクロバス1台が寄贈され、消防本部へ配置。
	2月	水槽付ポンプ自動車1台購入し、北消防署へ配置。 救助訓練塔中央消防署に完成。
	3月	(財)日本消防協会より表彰旗を授与される。 消防長 笹本邦雄氏 退任。
	4月	高橋博氏(本部次長)消防長に就任。 消防職員6名採用、実員188名となる。
	7月	(財)日本消防協会より救急自動車1台寄贈される。
	8月	資機材搬送車1台購入し、佐貫分遣所へ配置。

H8年	1月	水槽付ポンプ自動車(救助資機材積載)1台購入し、佐貫分遣所へ配置。
	2月	30m級はしご付自動車1台購入し、入山津分遣所へ配置。
	3月	消防長 高橋博氏 退任。
	4月	秋葉侑氏(本部次長)消防長に就任。 消防職員8名採用し、実員196名となる。
	9月	資機材搬送車1台購入し、中央消防署へ配置。
H9年	10月	長生郡市広域市町村圏組合消防本部職員委員会設置。
	2月	高規格救急車1台購入する。 水槽付ポンプ自動車(救助資機材積載)1台購入する。
	3月	資機材搬送車1台購入する。
	4月	消防職員12名採用、実員208名となる。 本納分遣所開所、職員17名、水槽付ポンプ自動車1台、 高規格救急自動車1台、資機材搬送車1台で発足。 救急救命士2名による高規格救急車運用開始。
	12月	水槽付ポンプ自動車(救助資機材積載)1台購入し、味庄分遣所へ配置。
H10年	2月	救急自動車1台購入し、南消防署へ配置。
	3月	消防長 秋葉侑氏 退任。
	4月	中山泰徳氏(本部次長)消防長に就任。 消防職員7名採用、実員214名となる。
H11年	3月	救助工作車Ⅱ型1台購入し、中央消防署へ配置。 日本自動車工業会より高規格救急車1台寄贈され、南消防署へ配置。 消防長 中山泰徳氏 退任。
	4月	古山幸雄氏(副参事(兼)警防課長(事))消防長に就任。
H12年	1月	高規格救急車1台購入し、中央消防署へ配置。
	12月	消防長 古山幸雄氏 退任。 小出篤則氏(本部次長)消防長に就任。
H13年	4月	消防職員4名採用、実員214名となる。
	6月	北消防署を茂原市千沢842-2から白子町五井2359-1に新築移転し 業務開始。
H14年	2月	消防職員の定数条例を改正し、218名とする。
	3月	消防長 小出篤則氏 退任。
	4月	川崎功氏(副参事(兼)総務課長(事))消防長に就任。 消防職員7名採用、実員216名となる。 味庄分遣所に救急自動車1台配置、救急業務を開始する。
	5月	消防本部の組織を改革し、通信指令室を通信指令課に改め4課制とする。

H15年	1月	高規格救急車1台購入し、北消防署へ配置。
	3月	消防長 川崎功氏 退任。
	4月	渡邊重雄氏(副参事(兼)中央消防署長(事))消防長に就任。
		消防職員6名採用、実員218名となる。
		佐貫分遣所に救急自動車配置、救急業務を開始する。
	千葉県広域消防相互応援協定書に基づく火災調査等特別応援実施要綱を締結する。	
	消防長 渡邊重雄氏 退任。	
H16年	5月	組合副管理者(一宮町長)近藤直氏 消防長事務取扱。
	9月	消防職員の定数条例を改正し、222名とする。
H16年	2月	救急自動車2台購入し、佐貫分遣所、味庄分遣所へ配置。
	3月	消防緊急通信システムを導入し、通信体制の充実を図る。
		消防ポンプ自動車2台購入し、北消防署、西消防署へ配置。
	4月	組合副管理者 近藤直氏 消防長事務取扱を解く。
白鳥英世氏(本部次長)消防長に就任。		
消防職員7名採用、実員222名となる。		
10月	災害対応特殊消防ポンプ自動車1台購入し、中央消防署へ配置。	
H17年	1月	高規格救急自動車1台購入し、西消防署へ配置。
	1月	消防ポンプ自動車1台購入し、南消防署へ配置。
	3月	消防職員1名採用。
		消防長 白鳥英世氏 退任。
	4月	並木孝司氏(本部次長)消防長に就任。
	消防職員2名採用、実員222名となる。	
12月	防災広報車1台購入し、予防課へ配置。	
12月	高規格救急自動車1台購入し、中央消防署へ配置。	
H18年	1月	水槽付ポンプ自動車(I-B型)購入し、中央消防署へ配置。
	3月	救急自動車1台購入し、入山津分遣所へ配置。
		消防長 並木孝司氏 退任。
	4月	中山正美氏(本部次長)消防長に就任。
	消防職員2名採用、実員222名となる。	
10月	消防職員の定数条例を改正し、232名とする。	
H19年	4月	消防職員5名採用、実員224名となる。
	7月	消防職員1名採用。
	10月	災害対応特殊高規格救急自動車1台購入し、本納分遣所へ配置。
防災広報車1台購入し、中央消防署へ配置。		

- H19年 11月 水槽付ポンプ自動車(Ⅰ-B型)1台購入し、入山津分遣所へ配置。
- H20年 3月 消防長 中山正美氏 退任。
4月 麻生佳秋(副参事(兼)警防課長(事))消防長に就任。
消防職員8名採用、実員226名となる。
12月 水槽付ポンプ自動車(Ⅰ-B型)1台購入し、佐貫分遣所へ配置。
- H21年 1月 資機材搬送車1台購入し、味庄分遣所へ配置。
2月 高規格救急自動車1台購入し、南消防署へ配置。
3月 指揮車1台購入し、警防課へ配置。
消防長 麻生佳秋氏 退任。
4月 鎗田孝一(次長(兼)総務課長(事))消防長に就任。
消防職員11名採用、実員228名となる。
組織改革により4分遣所を分署に昇格する。
12月 水槽付ポンプ自動車(Ⅰ-B型)1台購入し、北消防署へ配置。
高規格救急自動車1台購入し、北消防署へ配置。
- H22年 2月 長生郡市危険物安全協会より、事務車(ボクシー)1台寄贈され、予防課へ配置。
3月 消防長 鎗田孝一氏 退任。
4月 今関喜久次(副参事(兼)警防課長(事))消防長に就任。
消防職員9名採用、実員229名となる。
12月 高規格救急自動車1台購入し、中央消防署へ配置。
- H23年 1月 災害対応特殊水槽付ポンプ自動車(Ⅰ-B型)1台購入し、南消防署へ配置。
3月20日 東日本大震災(H23.3.11発生「東北地方太平洋沖地震」)の被災地に緊急消防援助隊千葉県隊第3次派遣隊として、岩手県陸前高田市に2隊8名派遣。(消火隊1隊、後方支援隊1隊)
3月 消防長 今関喜久次氏 退任。
4月 元吉利彦(副参事(兼)西消防署長(事))消防長に就任。
消防職員7名採用、実員230名となる。
- H23年 4月5日 緊急消防援助隊千葉県隊第8次派遣隊として、福島県福島市に2隊6名派遣。(救急隊1隊、後方支援隊1隊)
4月9日 緊急消防援助隊千葉県隊第9次派遣隊として、福島県福島市に2隊6名派遣。(救急隊1隊、後方支援隊1隊)
5月11日 緊急消防援助隊千葉県隊第14次派遣隊として、福島県福島市に2隊6名派遣。(救急隊1隊、後方支援隊1隊)
- H24年 3月 化学消防ポンプ自動車(化学Ⅱ型)1台購入し、中央消防署へ配置。

H24年	4月	消防職員10名採用、実員232名となる。
	8月	指揮車3台購入し、北消防署・南消防署・西消防署へ配置。
	12月	高規格救急車1台購入し、西消防署へ配置。
H25年	3月	消防長 元吉利彦氏 退任。
	4月	高橋茂氏(次長(兼)予防課長(事))消防長に就任。 消防職員9名採用、実員231名となる。 ちば消防共同指令センター発足し、4名出向。
H26年	2月	高規格救急車1台購入し、味庄分署へ配置。
	3月	消防本部・消防団に消防庁長官から竿頭授が授与される。
	4月	消防職員8名採用、実員232名となる。
H27年	2月	高規格救急車1台購入し、入山津分署へ配置。 資機材搬送車1台購入し、入山津分署へ配置。
	3月	中央消防署の梯子車を廃車し、入山津梯子車を中央消防署へ配置換え。 消防長 高橋茂氏 退任。
	4月	佐久間重光氏(次長(兼)総務課長(事))消防長に就任。 消防職員6名採用、実員232名となる。 山武長生地域メディカルコントロール協議会運用開始。
	12月	資機材搬送車1台購入し、佐貫分署へ配置。
H28年	3月	高規格救急車1台購入し、佐貫分署へ配置。 救助工作車Ⅱ型1台購入し、中央消防署へ配置。 中央消防署の救助工作車は本納分署へ配置換え、2台運用となる。
	4月	消防職員9名採用、実員232名となる。
H29年	2月	高規格救急車1台購入し、中央署へ配置。
	3月	高規格救急車1台購入し、本納分署へ配置。 水槽付ポンプ自動車(I-B型)1台購入し、西署へ配置。 消防長 佐久間重光氏 退任。
	4月	高山稔治氏(次長(兼)総務課長(事))消防長に就任。 消防職員6名採用、実員232名となる。

車両配置図

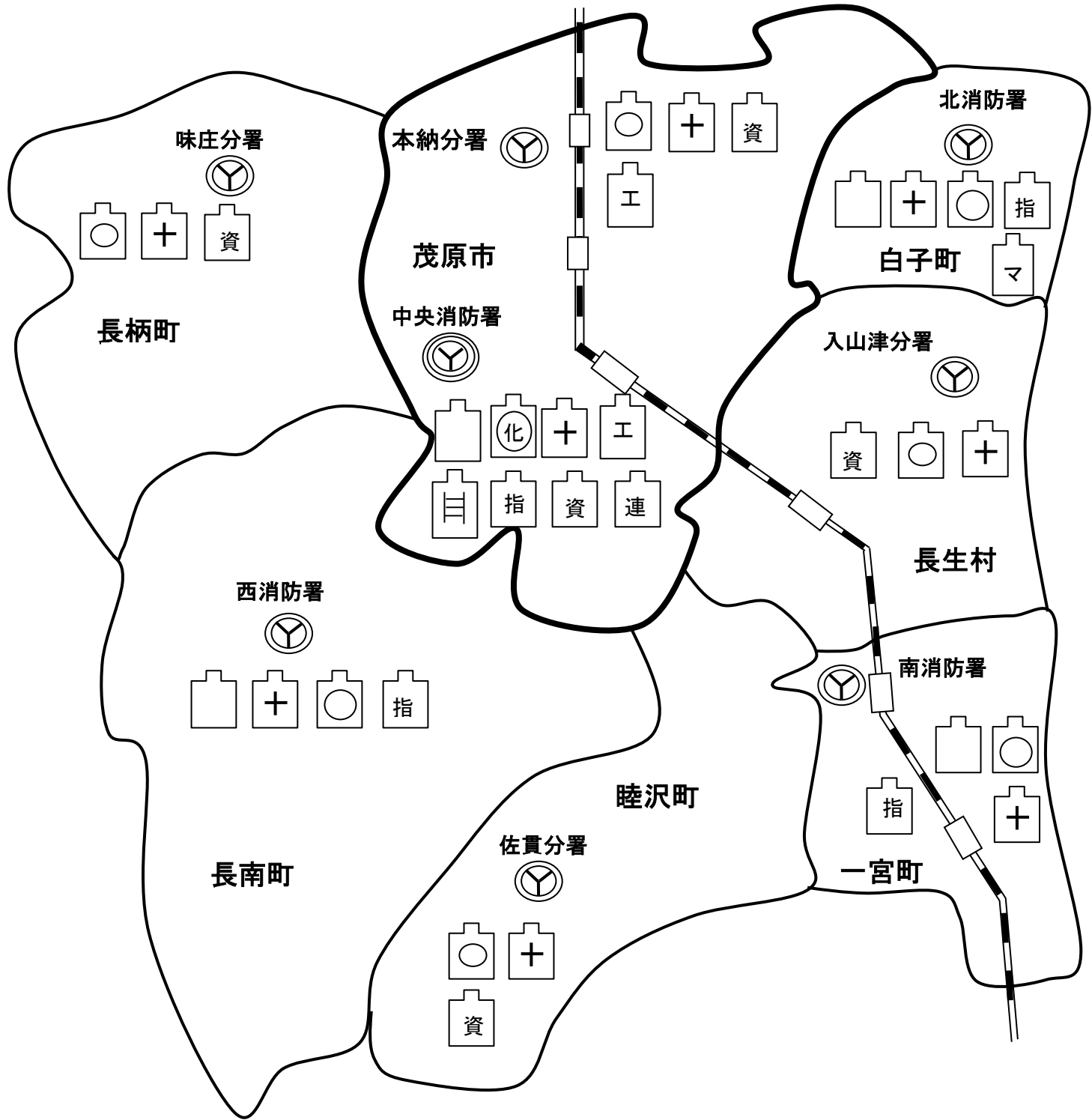

- | | | | | | | | | | |
|------|--------|-----|-----|-------|-----|-----|-----|-------|--------|
| | | | | | | | | | |
| ポンプ車 | 水ポンプ車付 | 救急車 | 化学車 | 救助工作車 | 梯子車 | 指揮車 | 連絡車 | マクロバス | 資機材搬送車 |

消 防 組 織 図

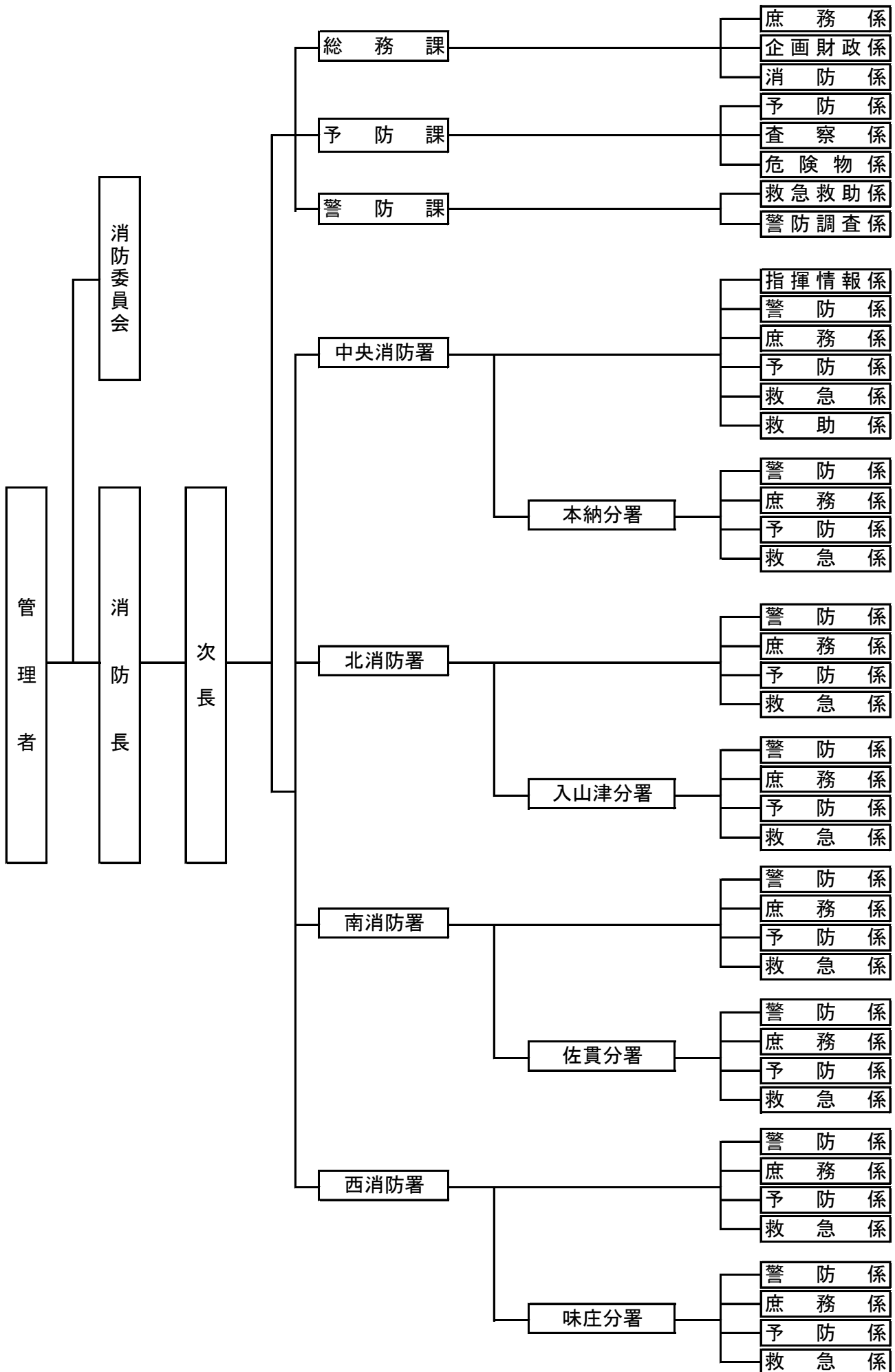

長生郡市広域市町村圏組合規模

平成29年4月1日現在

区分 構成市町村	面積 K m ²	住民基本台帳	
		人口	世帯数
合計	326.89	151,923	64,774
茂原市	99.92	90,715	39,867
一宮町	23.02	12,388	5,169
睦沢町	35.59	7,211	2,755
長生村	28.32	14,522	5,957
白子町	27.46	11,583	4,894
長柄町	47.20	7,185	2,936
長南町	65.38	8,319	3,196

構成市町村一般会計予算と消防予算

各年度当初予算額

区分 年度別	構成市町村 予算額合計 (千円)	消防予算額 (千円)	消防予算 額の比率 (%)	常備 消防費 (千円)	非常備 消防費 (千円)	消防 施設費 (千円)	負担		
							一世帯 当り (円)	一人当り (円)	
26年	52,661,000	2,438,445	4.6	2,071,702	127,729	239,014	38,515	15,690	
27年	54,850,000	2,521,151	4.6	1,929,791	134,736	476,624	39,524	16,342	
28年	55,571,000	2,153,042	3.9	1,876,367	119,702	156,973	37,451	13,766	
29年	55,177,000	2,483,233	4.5	1,911,442	118,750	453,041	38,336	16,345	
28年度 当初予 算額内 訳	茂原市	29,634,000	千円	長生村	5,054,000	千円	長南町	4,705,000	千円
	一宮町	4,230,000	千円	白子町	4,502,000	千円			
	睦沢町	3,455,000	千円	長柄町	3,991,000	千円	合計	55,571,000	千円

長生郡市広域市町村圏組合の 一般会計予算と消防予算の比率

各年度当初予算額

区分 年度別	組合予算額 (千円)	消防予算額の比率 (%)
26年	5,183,415	47.0
27年	5,237,723	48.1
28年	6,673,088	32.2
29年	7,486,186	33.1

庁 舎 の 現 況

区分	所在地	設置年月日	構造	建設延面積	敷地面積
消防本部 中央消防署	茂原市茂原598	昭和46. 5. 31	鉄筋コンクリート 3階建	1,122.00m ²	3,577m ² (借地)
北消防署	白子町五井2359-1	平成13. 5. 21	鉄骨耐火造 一部3階建	967.44m ²	1,563.00m ²
南消防署	一宮町一宮8664	昭和47. 3. 31	鉄筋コンクリート 2階建	241.95m ²	1,217.02m ²
西消防署	長南町千田495-2	〃	〃	241.68m ²	941.52m ²
本納分署	茂原市本納2149-1	平成9. 3. 27	2階建	821.81m ²	2,107.00m ²
入山津分署	長生村入山津14-740	昭和57. 4. 1	1階建	208.89m ²	1,470.00m ²
味庄分署	長柄町味庄21-1	昭和58. 4. 1	〃	208.89m ²	2,050.00m ²
佐貫分署	睦沢町佐貫1061-6	昭和59. 4. 1	〃	208.89m ²	968.00m ²

職 員 の 定 数 改 正 経 過

条例改正日(適用日)	定数	条例改正日(適用日)	定数
昭和46年 4月 1日	87	昭和57年 4月 1日	150
昭和47年 4月 1日	93	昭和58年 4月 1日	162
昭和48年2月26日	100	昭和60年 4月 1日	170
昭和49年3月15日	106	平成 3年 8月27日	175
昭和50年4月 1日	112	平成 4年 9月 1日	200
昭和53年4月 1日	118	平成 8年 8月16日	214
昭和54年4月 1日	124	平成14年2月21日	218
昭和55年3月18日	133	平成15年 9月 1日	222
昭和56年 4月 1日	139	平成18年10月1日	232

職 員 の 配 置

平成29年4月1日現在

階級別 配置別		正監	監	司令長	司令	司令補	士長	副士長	消防士	その他の職員	計
		本 部	消 防 長	1							
次 長			1								1
総 務 課				1	2	3	2				8
予 防 課				2		5					7
警 防 課			(1)	1	2	4	3		1		11
署・分署	中 央 消 防 署		1	4	6	14	11	4	16		56
	北 消 防 署			2	4	5	5		7		23
	南 消 防 署			2	3	7	3		8		23
	西 消 防 署			2	3	6	5	1	6		23
	本 納 分 署			1	2	7	5	4	3		22
	入 山 津 分 署			1	2	6	5	1	4		19
	佐 貫 分 署			1	2	7	3	2	4		19
	味 庄 分 署			1	2	7	3	2	4		19
計		1	2	18	28	71	45	14	53		232

職 員 の 勤 続 年 数

平成29年4月1日現在

階級別 年数別		正監	監	司令長	司令	司令補	士長	副士長	消防士	その他の職員	計
		5 年 未 満									39
5年以上～10年未満							17	13	14		44
10年以上～15年未満						4	18	1			23
15年以上～20年未満						14	5				19
20年以上～25年未満						41	5				46
25年以上～30年未満					4	12					16
30年以上～35年未満					15						15
35 年 以 上		1	2	18	9						30
計		1	2	18	28	71	45	14	53	0	232

職 員 の 年 齢

平成29年4月1日現在

階級 年齢	正監	監	司令長	司令	司令補	士長	副士長	消防士	その他 の職員	計
18								2		2
19								4		4
20								3		3
21								5		5
22								8		8
23								10		10
24								6		6
25								6		6
26							2	1		3
27							2	3		5
28							2	2		4
29						6	1			7
30						4	1	1		6
31						6	5	1		12
32						8	1			9
33					1	6	1			8
34					1	2				3
35					1	4				5
36						1				1
37					2	1				3
38					8	2				10
39					7	1				8
40					6	2				8
41					11	2				13
42					5					5
43					12					12
44					5					5
45					6					6
46					4					4
47										0
48				5	2					7
49				2						2
50										0
51				1						1
52				7						7
53				6						6
54				7						7
55			6							6
56			5							5
57		1	3							4
58			2							2
59	1	1	2							4
計	1	2	18	28	71	45	15	52	0	232

消防学校及び主な研修

平成29年4月1日現在

区分		年度別	現員における 修了者延人数	平成25年度	平成26年度	平成27年度	平成28年度
消防 大学 校	警 防 科		1				
	救 助 科		5		1		
	救 急 科						
	予 防 科		1				
	火 災 調 査 科		1				
	新 任 教 官 科		1				
	幹 部 科		1				
	※ 本 科		1				
	※ 危 機 管 理 講 習		1				
県 消 防 学 校	初 任 科		230	8	8	8	9
	特 殊 災 害 科		8	1	1	1	1
	予 防 査 察 科		11	1	1	2	2
	火 災 調 査 科		10	1	1	1	1
	救 急 科		167	5	8	9	8
	救 助 科		42	2	2	2	2
	中 級 幹 部 科		1				
	訓 練 指 導 科		44	2	2	2	2
	は し ご 自 動 車 等 講 習 会		62	2	2	2	2
	危 険 物 科		2				
	救 命 士 2 行 為 追 加 講 習		10			4	6
	※ 予 防 課 程		5				
	※ 警 防 課 程		8				
	※ 水 難 救 助 課 程		2				
	※ 救 急 I 課 程		23				
	※ 救 急 II 課 程		29				
	※ 初 級 幹 部 科		1				
	※ 幹 部 特 別 研 修 科		6				
	※ 薬 剤 投 与 講 習		7				
※ 気 管 挿 管 講 習		4					
※ 気 管 挿 管 ・ 薬 剤 投 与 講 習		9					
そ の 他	救 急 救 命 士 研 修 所		27	1	1	1	1
	薬 剤 投 与 追 加 講 習		11	1			
	気 管 挿 管 追 加 講 習		9	1			
	市 町 村 新 規 採 用		162	12	8	5	8
	初 級 職 員 研 修		175	8	10	8	6
	中 級 職 員 研 修		162	5	10	6	7
	係 長 研 修 (JST)		84	2	2	7	6
県 自 治 専 門 校 研 修		14	1	2	3		

※現在実施していない。

職員各種資格取得状況

平成29年4月1日現在

階級 種別	消防司令長 以上	消 防 司 令	消 防 司 令 補	消 防 士 長	消 防 副 士 長	消 防 士	合 計
大型自動車運転免許	10	20	58	41	12	13	154
中型自動車運転免許	2	6	7	1	2	0	18
普通自動車運転免許	9	2	6	3	0	39	59
大型特殊運転免許	3	5	2	3	0	3	16
けん引運転免許	1	2	2	1	0	0	6
小型船舶操縦士	2	5	6	0	0	0	13
陸上特殊無線技士	10	28	70	45	14	43	210
乙種危険物取扱者 (1～6類)	3	1	19	39	14	42	118
消防設備士乙6種	0	1	1	0	0	0	2
予防技術資格者	3	5	6	4	0	1	19
ガス溶接技能講習	4	12	7	6	1	5	35
アーク溶接技能講習	2	9	3	5	0	4	23
小型移動式クレーン講習	2	3	18	10	5	3	41
玉掛技能講習	2	3	13	9	6	5	38
酸素欠乏・硫化水素危険作 業主任者技能講習	1	3	9	5	0	1	19
衛生管理者	2	0	1	1	0	0	4
救急救命士	7	5	15	9	2	8	46
特定化学物質作業主任者	3	3	6	4	1	2	19
有機溶剤作業主任者	1	3	4	6	1	3	18

予防

危険物製造所等の総数

平成29年1月1日現在

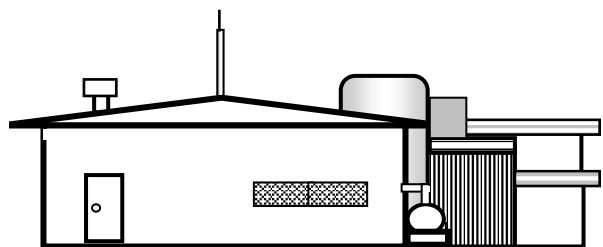

製造所 (18)

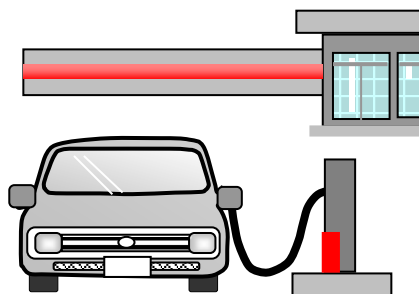

給油取扱所 (98)

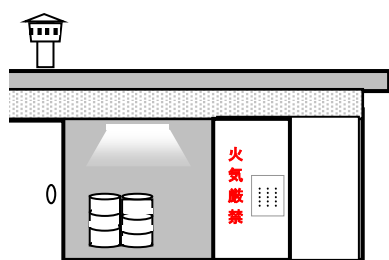

屋内貯蔵所(90)

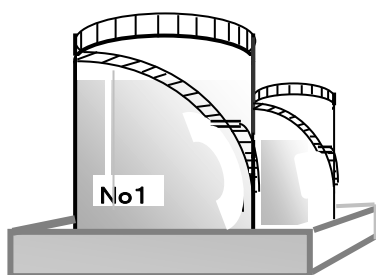

屋外タンク貯蔵所(113)

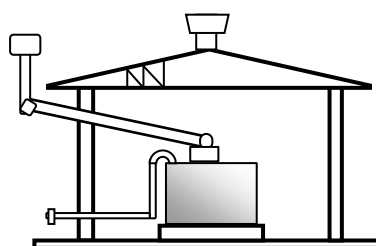

屋内タンク貯蔵所 (4)

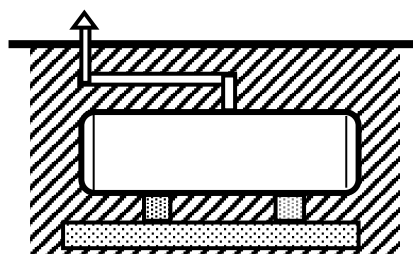

地下タンク貯蔵所 (53)

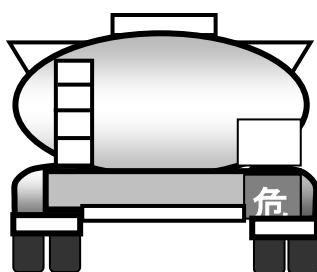

移動タンク貯蔵所 (58)

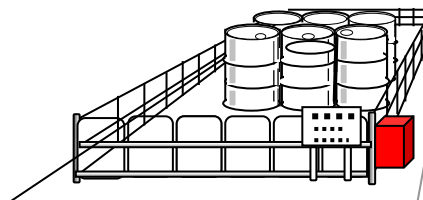

屋外貯蔵所 (16)

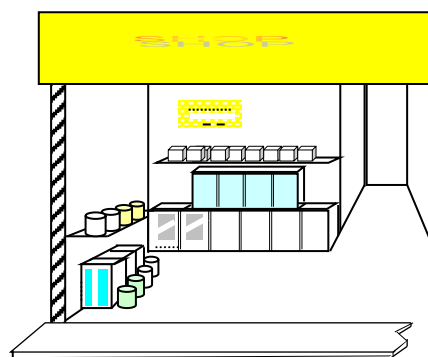

販売取扱所 (0)

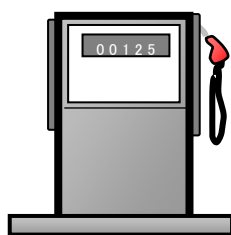

簡易タンク貯蔵所 (2)

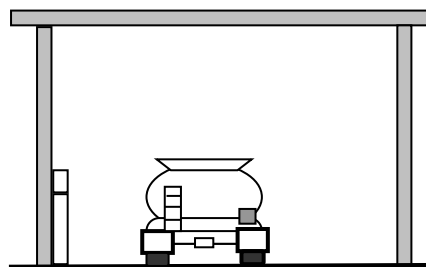

一般取扱所 (69)

危険物製造所の設置状況

平成29年1月1日現在

区分		年度別					現 計
		24	25	26	27	28	
製 造 所		1 (1)	1	0	0 (2)	1 (1)	18
貯 蔵 所	屋内貯蔵所	2	3 (4)	0 (3)	1 (6)	1 (2)	90
	屋外タンク貯蔵所	1 (3)	0 (6)	0 (3)	0 (7)	1 (3)	113
	屋内タンク貯蔵所	0	2 (3)	0	0	0	4
	地下タンク貯蔵所	0 (7)	1 (8)	1 (1)	1 (2)	0 (2)	53
	簡易タンク貯蔵所	0	0	0	0	0	2
	移動タンク貯蔵所	0	1 (2)	0 (6)	0	1	58
	屋外貯蔵所	0	3	2	2	0 (2)	16
取 扱 所	給油取扱所	0 (6)	2 (2)	0 (1)	1 (1)	0 (2)	98
	販売取扱所	0	0	0	0	0	0
	一般取扱所	2 (2)	(8)	0	2 (3)	1	69
計		6 (19)	13 (33)	3 (14)	7 (21)	5 (12)	521

()内は廃止数

危険物施設の許可及び完成検査数

平成29年1月1日現在

区分		処理種別		許可	完成検査	廃止	水張	水圧
		設置	変更					
製 造 所		1	7	1	7	1	2	0
貯 蔵 所	屋内貯蔵所	1	1	1	1	2	0	0
	屋外タンク貯蔵所	1	5	1	4	3	0	0
	屋内タンク貯蔵所	0	0	0	0	0	0	0
	地下タンク貯蔵所	0	0	0	0	2	0	0
	簡易タンク貯蔵所	0	0	0	0	0	0	0
	移動タンク貯蔵所	0	1	0	1	0	0	0
	屋外貯蔵所	0	0	0	0	2	0	0
取 扱 所	給油取扱所	0	5	1	5	2	0	4
	販売取扱所	0	0	0	0	0	0	0
	一般取扱所	1	10	1	9	0	2	1
計		4	29	5	27	12	4	5

市町村別危険物製造所等の設置状況

平成29年1月1日現在

		茂原市	一宮町	睦沢町	長生村	白子町	長柄町	長南町	合計
製 造 所		12	0	0	3	0	3	0	18
貯 蔵 所	屋 内 貯 蔵 所	63	0	0	9	4	5	9	90
	屋外タンク貯蔵所	73	2	2	6	10	8	12	113
	屋内タンク貯蔵所	1	1	0	0	0	2	0	4
	地下タンク貯蔵所	19	5	7	8	1	10	3	53
	簡易タンク貯蔵所	1	0	0	0	0	0	1	2
	移動タンク貯蔵所	29	3	1	3	7	13	2	58
	屋 外 貯 蔵 所	9	1	0	1	2	3	0	16
小 計		207	12	10	30	24	44	27	354
取 扱 所	給 油 取 扱 所	52	4	4	9	8	9	12	98
	販 売 取 扱 所	0	0	0	0	0	0	0	0
	一 般 取 扱 所	38	3	2	9	2	9	6	69
小 計		90	7	6	18	10	18	18	167
合 計		297	19	16	48	34	62	45	521

各種届出事務件数

平成29年1月1日現在

種別	種別														
	防 火 管 理 者 選 任 解 任 届	消 防 計 画 書	消 防 用 設 備 等 の 点 検 結 果 報 告 書	防 火 対 象 物 使 用 開 始 届	火 気 使 用 設 備 等 の 設 置 届	変 ・ 発 ・ 蓄 電 池 設 備 設 置 届	少 量 危 険 物 の 貯 蔵 ・ 取 扱 い 届	液 化 石 油 ガ ス 貯 蔵 届	水 素 ガ ス 気 球 の 設 置 届	火 災 と ま ぎ ら わ し い 揚 煙 届	煙 火 の 打 上 げ 又 は 仕 掛 け の 届	催 物 開 催 届	水 道 断 減 水 届	道 路 工 事 届	露 店 開 設
月別	1	2	3	4	5	6	7	8	9	10	11	12	計		
1	13	14	53	4	4	10	0	3	0	47	8	0	0	9	11
2	14	15	76	6	9	2	8	0	0	17	1	0	0	13	3
3	13	14	80	15	3	3	2	0	0	4	3	1	0	14	24
4	21	33	93	10	0	7	1	0	0	2	3	0	0	1	26
5	15	20	73	9	0	2	1	2	0	1	9	3	0	8	16
6	28	30	97	9	5	3	1	1	0	2	8	1	0	14	11
7	14	15	47	4	2	3	0	2	0	9	10	0	0	12	20
8	42	46	78	24	1	13	2	0	0	2	14	1	0	15	25
9	19	23	103	6	4	5	1	0	0	2	19	3	0	19	21
10	19	25	71	5	3	2	1	0	0	8	15	5	1	17	35
11	18	24	82	13	11	3	1	1	0	7	4	1	0	24	12
12	11	17	72	13	0	3	1	1	0	15	5	3	0	31	16
計	227	276	925	118	42	56	19	10	0	116	99	18	1	177	220

防火対象物の現況(市町村別)

平成29年1月1日現在

令別表項		市町村名							計	
		茂原市	一宮町	睦沢町	長生村	白子町	長柄町	長南町		
1	イ	劇場・映画館・演芸場等	3	2	0	0	0	0	5	
	ロ	公会堂又は集会場	25	2	7	7	7	5	4	57
2	イ	キャバレー・カフェー・ナイトクラブの類	0	0	0	0	0	0	0	
	ロ	遊技場又はダンスホール	17	1	0	2	1	0	1	22
	ハ	性風俗関連特殊営業を営む店舗	0	0	0	0	0	0	0	
	ニ	カラオケボックス・インターネットカフェ等	7	0	0	0	0	0	0	7
3	イ	待合・料理店の類	4	0	0	0	0	0	0	4
	ロ	飲食店	75	8	1	3	7	2	2	98
4		百貨店・マーケット	188	26	7	19	13	12	8	273
5	イ	旅館・ホテル又は宿泊所	16	21	8	18	48	11	1	123
	ロ	寄宿舎・下宿又は共同住宅	415	57	4	20	15	8	1	520
6	イ	病院・診療所又は助産所	59	7	2	2	3	1	2	76
	ロ	養老施設・救護施設・入所施設等	41	7	8	10	6	3	5	80
	ハ	老人デイサービスセンター・保育所等	55	12	3	8	5	2	4	89
	ニ	幼稚園・特別支援学校	12	6	0	0	0	0	6	24
7		小・中・高・大・各種学校	92	18	12	19	14	12	17	184
8		図書館・博物館・美術館	2	0	1	0	0	0	1	4
9	イ	公衆浴場のうち蒸気浴場・熱気浴場 その他これらに類するもの	0	0	0	0	0	0	0	0
	ロ	イに掲げる公衆浴場以外の公衆浴場	2	0	0	0	0	0	0	2
10		車両の停車場等	1	0	0	0	0	0	0	1
11		神社・寺院・教会	25	4	0	2	0	0	2	33
12	イ	工場・作業場	239	25	34	31	23	55	83	490
	ロ	映画スタジオ又はテレビスタジオ	1	0	0	0	0	0	0	1
13	イ	自動車車庫又は駐車場	8	0	0	12	0	0	0	20
	ロ	飛行機等の格納庫	0	0	0	0	0	0	0	0
14		倉庫	115	11	10	22	14	51	18	241
15		前各項に該当しない事業所	216	41	17	32	23	48	45	422
16	イ	特定防火対象物の在する複合用途	146	12	1	6	7	12	4	188
	ロ	上記以外の複合用途対象物	33	4	0	2	1	5	0	45
17		重要文化財等の建造物	0	0	2	0	0	0	1	3
18		延長50m以上のアーケード	0	0	0	0	0	0	0	0
計			1,797	264	117	215	187	227	205	3,012

中高層建築物の現況(令別表項別)

平成29年1月1日現在

令別表項		階数	3階	4階	5階	6階	7階以上	計
1	イ	劇場・映画館・演芸場等	3	0	0	0	0	3
	ロ	公会堂又は集会場	4	2	1	0	0	7
2	イ	キャバレー・カフェー・ナイトクラブの類	0	0	0	0	0	0
	ロ	遊技場又はダンスホール	0	0	0	0	0	0
	ハ	性風俗関連特殊営業を営む店舗	0	0	0	0	0	0
	ニ	カラオケボックス・インターネットカフェ等	2	0	0	0	0	2
3	イ	待合・料理店の類	2	0	0	0	0	2
	ロ	飲食店	4	0	0	0	0	4
4		百貨店・マーケット	7	4	1	0	0	12
5	イ	旅館・ホテル又は宿泊所	15	7	8	8	8	46
	ロ	寄宿舎・下宿又は共同住宅	79	33	7	2	16	137
6	イ	病院・診療所又は助産所	12	4	4	4	0	24
	ロ	養老施設・救護施設・入所施設等	11	1	1	1	0	14
	ハ	老人サービスセンター・保育所等	1	1	0	1	0	3
	ニ	幼稚園・特別支援学校	1	1	0	0	0	2
7		小・中・高・大・各種学校	47	11	0	0	0	58
8		図書館・博物館・美術館	0	0	0	0	0	0
9	イ	公衆浴場のうち蒸気浴場・熱気浴場 その他これらに類するもの	0	0	0	0	0	0
	ロ	イに掲げる公衆浴場以外の公衆浴場	0	0	0	0	0	0
10		車両の停車場等	0	0	0	0	0	0
11		神社・寺院・教会	0	0	0	0	0	0
12	イ	工場・作業場	30	9	7	2	2	50
	ロ	映画スタジオ又はテレビスタジオ	0	0	0	0	0	0
13	イ	自動車車庫又は駐車場	0	0	1	0	0	1
	ロ	飛行機等の格納庫	0	0	0	0	0	0
14		倉庫	4	0	0	0	0	4
15		前各項に該当しない事業所	47	13	4	3	1	68
16	イ	特定防火対象物の在する複合用途	52	29	17	5	5	108
	ロ	上記以外の複合用途対象物	10	3	3	2	0	18
17		重要文化財等の建造物	0	0	0	0	0	0
18		延長50m以上のアーケード	0	0	0	0	0	0
計			331	118	54	28	32	563

中高層建築物の状況(市町村別)

平成29年1月1日現在

階数	市町村別							合計
	茂原市	一宮町	睦沢町	長生村	白子町	長柄町	長南町	
3階	235	35	8	14	19	9	12	332
4階	82	14	1	9	3	5	4	118
5階	39	3	0	0	7	3	1	53
6階	18	3	0	0	7	1	0	29
7階	6	0	0	0	2	0	0	8
8階	4	0	0	0	2	0	0	6
9階	2	0	0	0	1	1	0	4
10階以上	6	2	0	0	5	1	0	14
計	392	57	9	23	46	20	17	564

用途地域別建築同意数

平成29年1月1日現在

用途地域別	月別												計
	1	2	3	4	5	6	7	8	9	10	11	12	
第一住	2	2	3	2	1	1	0	4	2	4	3	0	24
第二住	0	0	0	0	0	0	0	2	4	4	0	0	10
住居	0	0	0	0	0	0	0	0	0	0	0	0	0
商業	1	0	1	0	0	1	0	0	1	0	0	1	5
近商	0	0	2	0	0	0	0	0	0	1	0	0	3
準工業	0	1	0	0	0	0	0	0	0	0	0	0	1
工業	0	1	0	1	0	1	0	2	0	0	2	1	8
工業専	0	0	0	0	0	0	0	0	0	0	0	0	0
一種低住	0	0	0	0	0	1	1	0	0	2	2	0	6
二種低住	0	1	0	0	0	0	0	0	0	0	0	0	1
一種中高住	0	0	0	1	0	0	2	0	0	0	0	0	3
二種中高住	0	0	0	0	0	0	0	0	0	0	0	0	0
準住居	0	0	0	0	0	0	0	0	0	0	1	0	1
指定無	9	10	7	6	8	4	4	10	8	9	15	10	100
同意件数	12	15	13	10	9	8	7	18	15	20	23	12	162

予 防 査 察 件 数

令別表項		年度別			
		H26年	H27年	H28年	
1	イ	劇場・映画館・演芸場等	0	0	3
	ロ	公会堂又は集会場	36	8	10
2	イ	キャバレー・カフェー・ナイトクラブの類	0	0	0
	ロ	遊技場又はダンスホール	11	9	4
	ハ	性風俗関連特殊営業を営む店舗	0	0	0
	ニ	カラオケボックス・インターネットカフェ等	5	2	1
3	イ	待合・料理店の類	0	1	3
	ロ	飲食店	35	24	23
4		百貨店・マーケット	127	72	86
5	イ	旅館・ホテル又は宿泊所	46	20	33
	ロ	寄宿舍・下宿又は共同住宅	24	31	17
6	イ	病院・診療所又は助産所	14	5	18
	ロ	養老施設・救護施設・入所施設等	57	36	28
	ハ	老人サービスセンター・保育所等	28	18	27
	ニ	幼稚園・特別支援学校	10	3	6
7		小・中・高・大・各種学校	39	14	66
8		図書館・博物館・美術館	1	0	1
9	イ	公衆浴場のうち蒸気浴場・熱気浴場 その他これらに類するもの	0	0	0
	ロ	イに掲げる公衆浴場以外の公衆浴場	0	0	0
10		車両の停車場等	0	0	0
11		神社・寺院・教会	0	0	1
12	イ	工場・作業場	8	6	9
	ロ	映画スタジオ又はテレビスタジオ	0	0	0
13	イ	自動車車庫又は駐車場	0	1	0
	ロ	飛行機等の格納庫	0	0	0
14		倉庫	4	0	4
15		前各項に該当しない事業所	58	9	29
16	イ	特定防火対象物の在する複合用途	28	4	11
	ロ	上記以外の複合用途対象物	3	1	1
17		重要文化財等の建造物	0	0	0
18		延長50m以上のアーケード	0	0	0
		一般住宅	146	253	205
		車両査察(危険物車両)	32	32	26
		計	712	549	612

月別確認同意件数

平成29年1月1日現在

月別	件数	受付件数			合計
		建築物	許可申請	仮使用	
1月		12	0	0	12
2月		15	0	0	15
3月		13	1	0	14
4月		10	1	0	11
5月		9	1	0	10
6月		8	7	0	15
7月		7	1	0	8
8月		18	0	0	18
9月		15	0	0	15
10月		20	1	0	21
11月		23	0	1	24
12月		12	1	0	13
計		162	13	1	176

建築工事種別数

平成29年1月1日現在

月別	種別	新築	増築	改築	移転	用途変更	模様替	計
		1月	11	0	0	0	1	
2月	14	1	0	0	0	0	15	
3月	13	0	0	0	0	0	13	
4月	9	1	0	0	0	0	10	
5月	9	0	0	0	0	0	9	
6月	8	0	0	0	0	0	8	
7月	7	0	0	0	0	0	7	
8月	18	0	0	0	0	0	18	
9月	15	0	0	0	0	0	15	
10月	20	0	0	0	0	0	20	
11月	21	2	0	0	0	0	23	
12月	12	0	0	0	0	0	12	
計		157	4	0	0	1	0	162

用途別建築事務取扱数

平成29年1月1日現在

防 火 対 象 物		件 数
1	イ 劇場・映画館・演芸場等	0
	ロ 公会堂又は集会場	0
2	イ キャバレー・カフェー・ナイトクラブの類	0
	ロ 遊技場又はダンスホール	1
	ハ 性風俗関連特殊営業を営む店舗等	0
	ニ カラオケボックス等	0
3	イ 待合・料理店の類	0
	ロ 飲食店	2
4	百貨店・マーケット	14
5	イ 旅館・ホテル又は宿泊所	3
	ロ 寄宿舍・下宿又は共同住宅	12
6	イ 病院・診療所又は助産所	5
	ロ 養老施設・救護施設・入所施設等	7
	ハ 老人サービスセンター・保育所等	4
	ニ 幼稚園・特別支援学校	0
7	小・中・高・大・各種学校	1
8	図書館・博物館・美術館	0
9	イ 公衆浴場のうち蒸気浴場・熱気浴場 その他これらに類するもの	0
	ロ イに掲げる公衆浴場以外の公衆浴場	0
10	車両の停車場等	0
11	神社・寺院・教会	0
12	イ 工場・作業場	13
	ロ 映画スタジオ又はテレビスタジオ	0
13	イ 自動車車庫又は駐車場	6
	ロ 飛行機等の格納庫	0
14	倉庫	26
15	前各項に該当しない事業所	33
16	イ 特定防火対象物の在する複合用途	2
	ロ 上記以外の複合用途対象物	1
	専 用 住 宅	6
	併 用 住 宅	1
	そ の 他	25
計		162

警防

車 両 配 置 状 況

平成29年4月1日現在

区分	種 類	名 称	車 名	年式	排気量	メーカー	規 格	※登録状況	
消 防 本 部	指 令 車	消防長車	トヨタ	15	2990				
	査 察 車	長生予防1	日産	13	1490				
	防 災 広 報 車	長生予防2	トヨタ	17	1490				
	原 因 調 査 車	長生調査1	ホンダ	13	1990				
	救 急 普 及 啓 発 車		トヨタ	13	1990				
	救 急 予 備 車	長生中央救急2(予備車)	トヨタ	16	3370		2B型		
	事 務 車		トヨタ	12	1490				
	事 務 車		スバル	22	2450				
中 央 消 防 署	指 揮 車	長生指揮1	日産	21	2480				
	化 学 車	長生中央化学1	日野	24	6400	モリタ	化学Ⅱ型		
	ポ ン プ 車	長生中央ポンプ1	日野	16	4000	モリタ	CD-I型	広域	緊援
	梯 子 車	長生中央梯子1	日野	8	20780	森田ポンプ	30m級		
	救 助 工 作 車	長生中央救助1	日野	28	6400	モリタ	Ⅱ型	広域	緊援
	救 急 車	長生中央救急1	トヨタ	29	2690		高規格		
	資 機 材 搬 送 車	長生中央資材1	日産	8	4330		資機材搬送		
	防 災 広 報 車	長生中央指揮1	日産	19	1490				
北 消 防 署	指 揮 車	長生北指揮1	日産	24	1590				
	水 槽 付 ポ ン プ 車	長生北水槽1	日野	21	6400	ネイチャー	水ⅠB型	広域	緊援
	ポ ン プ 車	長生北ポンプ1	三菱	16	5240	GMIいちほら	CD-I型		
	救 急 車	長生北救急1	トヨタ	21	2690		高規格		
	マ イ ク ロ バ ス	長生輸送1	日野	7	3839				
南 消 防 署	指 揮 車	長生南指揮1	日産	24	1590	日産			
	水 槽 付 ポ ン プ 車	長生南水槽1	日野	23	6400	森田ポンプ	水ⅠB型	広域	緊援
	ポ ン プ 車	長生南ポンプ1	日野	17	4000	モリタ	CD-I型		
	救 急 車	長生南救急1	日産	21	3490		高規格		
西 消 防 署	指 揮 車	長生西指揮1	日産	24	1590			広域	緊援
	水 槽 付 ポ ン プ 車	長生西水槽1	日野	29	6400	日野	水Ⅱ型	広域	緊援
	ポ ン プ 車	長生西ポンプ1	三菱	16	5240	モリタ	CD-I型		
	救 急 車	長生西救急1	トヨタ	24	2690		高規格	広域	
本 納 分 署	水 槽 付 ポ ン プ 車	本納水槽1	日野	18	6400	モリタ	水ⅠB型		
	救 助 工 作 車	本納救助1	日野	11	7960	モリタ	Ⅱ型		
	救 急 車	本納救急1	トヨタ	29	2690		高規格	広域	緊援
	資 機 材 搬 送 車	本納資材1	日産	9	2660		資機材搬送		
入 山 津 署	水 槽 付 ポ ン プ 車	入山津水槽1	日野	19	6400	森田ポンプ	水ⅠB型		
	救 急 車	入山津救急1	トヨタ	27	2690		高規格		
	資 機 材 搬 送 車	入山津資材1	トヨタ	27	2980		資機材搬送		
	水 槽 付 ポ ン プ 車	本納水槽2(予備車)	日野	9	7960	森田ポンプ	水Ⅱ型		
味 庄 分 署	水 槽 付 ポ ン プ 車	味庄水槽1	日野	15	7960	森田ポンプ	水Ⅱ型		
	救 急 車	味庄救急1	トヨタ	26	2690		高規格		
	資 機 材 搬 送 車	味庄資材1	トヨタ	21	1990		資機材搬送		
佐 貫 分 署	水 槽 付 ポ ン プ 車	佐貫水槽1	日野	20	6400	ネイチャー	水ⅠB型		
	救 急 車	佐貫救急1	トヨタ	28	2690		高規格	広域	緊援
	資 機 材 搬 送 車	佐貫資材1	トヨタ	27	2980		資機材搬送		

※登録状況 広域…千葉県消防広域応援隊登録車両
 緊援…緊急消防援助隊登録車両

消 防 機 器 等 配 置 状 況

平成29年4月1日現在

機 器 名		計	所 属 別 保 有 数								
			本 部	中 央 消 防 署	北 消 防 署	南 消 防 署	西 消 防 署	本 納 分 署	入 山 津 分 署	味 庄 分 署	佐 貫 分 署
水 管	ホース(50mm)	633		113	94	95	106	56	57	54	58
	ホース(65mm)	575		119	85	92	99	49	48	38	45
呼 吸 器 具	酸素呼吸器	2		2							
	空気呼吸器	60		16	7	7	7	9	5	5	4
	空気呼吸器用ポンベ	217		50	25	25	25	33	19	21	19
	高圧空気圧縮器	1		1							
	簡易呼吸器	4		2				2			
	全面マスク	46	5	12	4	4	4	8	3	3	3
重 量 物 排 助 用 器 具	油圧ジャッキ	14		1	3	3	2	4		1	
	油圧スプレッダー	5		2	1	1		1			
	可搬式ウインチ	13		4	2	1	1	2	1	1	1
	ワイヤーロープ	49		24	2	3	4	13		3	
	マット型空気ジャッキ式	2		1				1			
	空気式救助マット	6		1	1	1	1	2			
	大型油圧スプレッダー	2		1				1			
	救助用支柱器具	1		1							
切 断 用 器 具	油圧切断機	5		2	1	1		1			
	エンジンカッター	11		3	1	1	1	2	1	1	1
	ガス溶断器	2		1				1			
	チェーンソー	12		2	1	3	1	2	1	1	1
	鉄線カッター	13		3	1	2	1	4		2	
	空気鋸	7		1	1	1	1	3			
	大型油圧切断機	2		1				1			
破 壊 用 器 具	削岩機	6		1	1	1	1	2			
	ハンマードリル	5		1		1	1	2			
	万能斧	27		6	3	4	5	5	2	1	1
高 度 救 助 材 用 資	画像探索機Ⅰ型	1		1							
	画像探索機Ⅱ型	2		1				1			
	地中音響探知機	0									
	熱画像直視装置	3		1			1	1			
	夜間用暗視装置	0									
測 定 用 器 具	可燃性ガス測定器(1成分)	0									
	複合型ガス測定器(4成分)	10		2	1	1	1	2	1	1	1
	有毒ガス測定器	0									
	有毒ガス検知管	3	1	1				1			
	酸素濃度測定器	1						1			
	個人線量計	23	19	4							
	放射線測定器	8	7	1							

消 防 機 器 等 配 置 状 況

平成29年4月1日現在

機 器 名		計	所 属 別 保 有 数								
			本 部	中 央 消 防 署	北 消 防 署	南 消 防 署	西 消 防 署	本 納 分 署	入 山 津 分 署	味 庄 分 署	佐 貫 分 署
水 難 救 助 用 機 具	潜水器具一式	0									
	救命胴衣	99	10	27	11	12	8	15	7	8	1
	水中用投光器	9		4	1	1		3			
	救命浮き輪	11		3	1	1	1	3	1	1	
	救命ボート	11		2	2	1		3	1	1	1
	水中スクーター	0									
そ の 他 救 助 用 機 具 等	救命索発射銃	2		1				1			
	かぎ付はしご	13		3	2	2	1	3	1		1
	三連はしご	11		2	1	1	1	3	1	1	1
	金属製折りたたみはしご	5		1	1	1	1	1			
	二連はしご	6		1	1	2	1			1	
	サバイバースリング	9		1	0	1	2	2	1	0	2
	携帯警報機	14		4	2	4		4			
	バスケット型担架	7		3		1	1	1	1		
	緩降機	5		2		1		2			
	ロープ登降機	7		2				5			
	マンホール救助器具	2		1				1			
	チェーンブロック	1						1			
	耐熱型レベルA防護服(陽圧)	0									
	レベルA防護服(陽圧)	9		4				5			
レベルB防護服(陰圧)	0										
耐熱服	2		2								
そ の 他	耐電手袋	64		13	5	13	9	10	5	5	4
	耐電衣	4		2				2			
	耐電ズボン	4		2				2			
	耐電長靴	4		2				2			
	送排風機	4		2				2			
	発電機	24		5	3	3	3	4	2	2	2
	投光機	17		4	1	1	3	3	2	2	1
	携帯拡声器	29		9	4	2	4	5	1	2	2
	携帯無線機(デジタル)	36	6	11	3	3	3	4	2	2	2
	小型ポンプ	2			1			1			
	コンプレッサー	8		1	1	1	1	1	1	1	1
エアータント	2	2									

消 防 水 利 の 現 況

平成29年4月1日現在

種 別 地区別		消火栓	消火栓 簡 易 (50mm)	自然水圧 消 火 栓	貯 水 槽		
					40m ³ 以上	20m ³ 以上 40m ³ 未満	20m ³ 未満
合 計		2,197	52	27	469 ⁽¹²⁷⁾ <13>	224 ⁽¹⁹⁾	263 ⁽⁸⁾
中央消防署	茂原市	780	0	0	144 ⁽⁴⁵⁾ <8>	53 ⁽²⁾	89 ⁽¹⁾
本納分署	本納地区	264	0	5	58 ⁽¹⁹⁾ <3>	20 ⁽⁵⁾	26
北消防署	白子町	196	0	0	20 ⁽⁶⁾	4 ⁽²⁾	34 ⁽²⁾
入山津分署	長生村	200	0	0	30 ⁽¹³⁾	80 ⁽⁵⁾	32 ⁽⁴⁾
南消防署	一宮町	260	0	0	20 ⁽⁴⁾	13 ⁽²⁾	22
佐貫分署	睦沢町	123	0	2	50 ⁽³⁾ <2>	5	35 ⁽¹⁾
西消防署	長南町	234	52	20	69 ⁽¹²⁾	16	8
味庄分署	長柄町	140	0	0	78 ⁽²⁵⁾	33 ⁽³⁾	17

※貯水槽の数のうち()は私設、< >は飲料水兼用

応 急 手 当 等 の 普 及 状 況

内容 年別	普通 救命講習Ⅰ		普通 救命講習Ⅱ		普通 救命講習Ⅲ		上級救命講習		救命入門コース		救急実技講習 救急講話	
	実施 回数	参加 人員	実施 回数	参加 人員	実施 回数	参加 人員	実施 回数	参加 人員	実施 回数	参加 人員	実施 回数	参加 人員
H25年	53	780	5	43	-	-	-	-	-	-	106	3,982
H26年	56	836	7	48	-	-	-	-	-	-	98	3,654
H27年	60	1,048	8	44	1	14	-	-	-	-	94	3,112
H28年	70	1,100	6	76	-	-	3	53	8	185	101	3,300

H28年 火災件数に対する種別割合

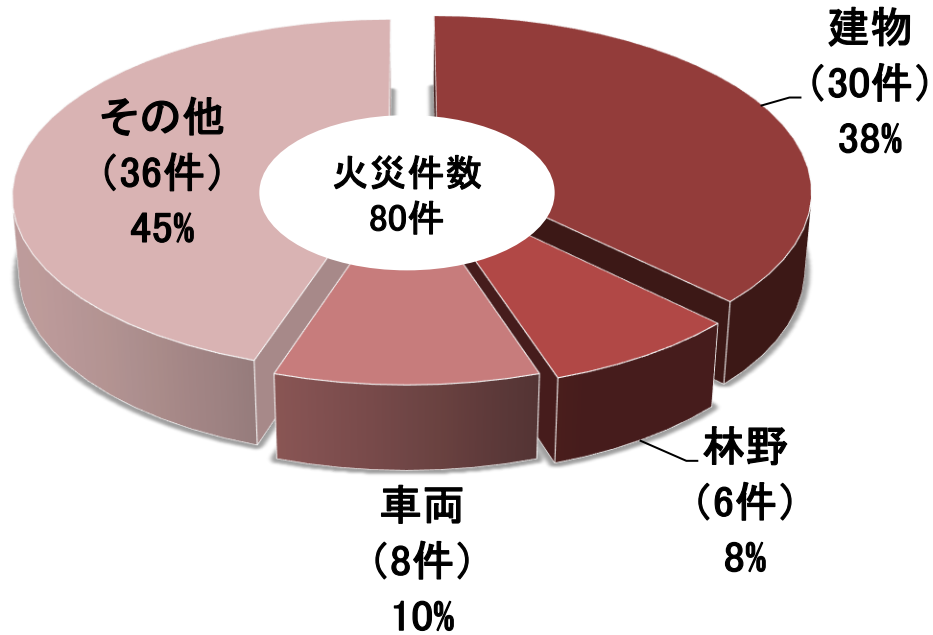

H28年 市町村別火災件数割合

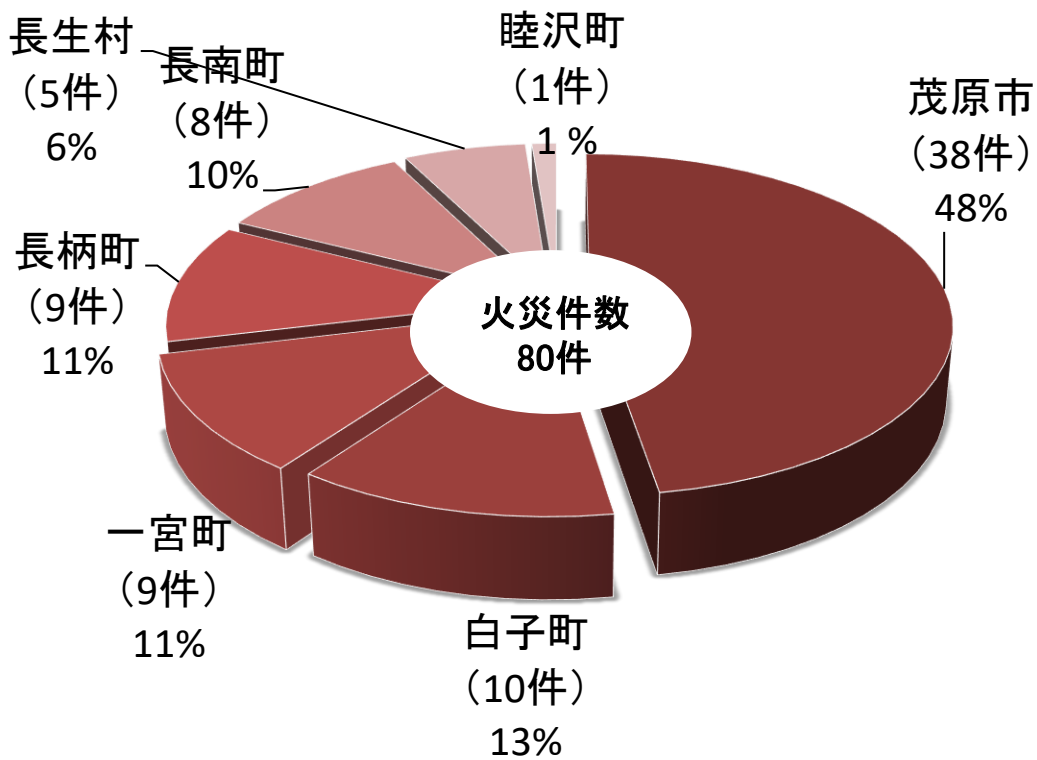

年別火災種別発生件数

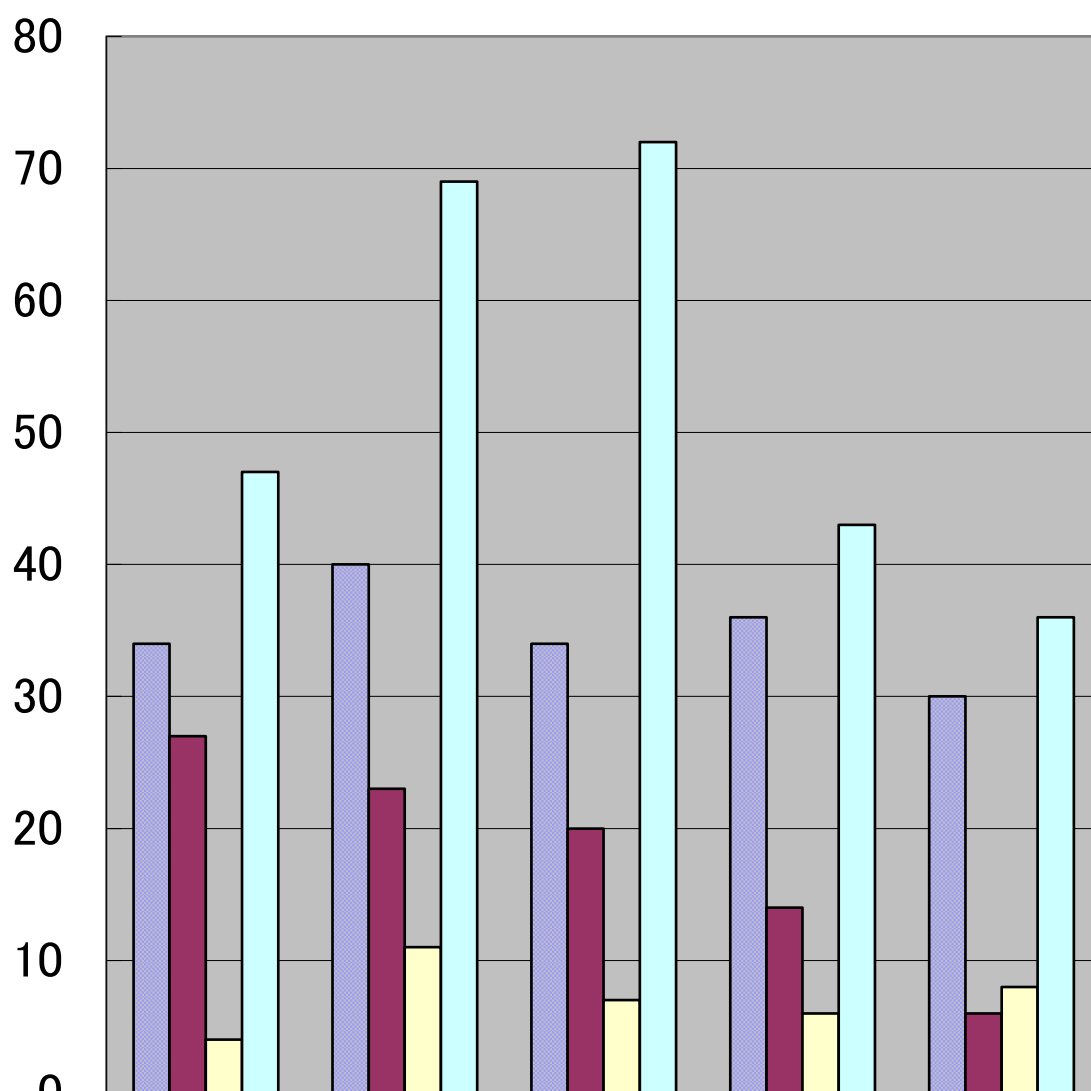

	H24年	H25年	H26年	H27年	H28年
■ 建物	34	40	34	36	30
■ 林野	27	23	20	14	6
■ 車両	4	11	7	6	8
■ その他	47	69	72	43	36

年別火災損害額

	H24年	H25年	H26年	H27年	H28年
損害額	194,649	155,507	51,713	83,060	79,364

(単位:千円)

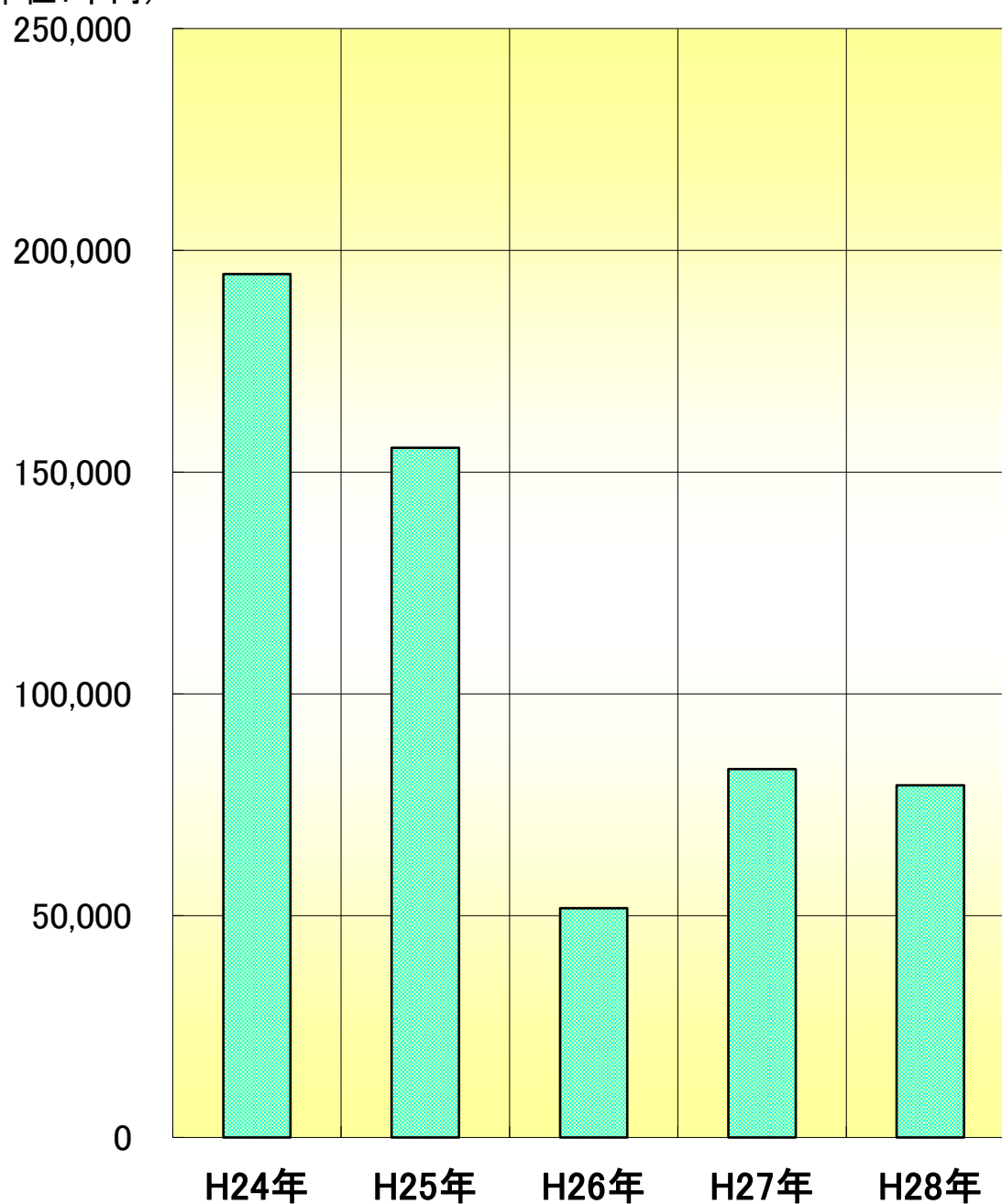

月別火災発生状況

平成28年

種別 月別	火災件数						焼損棟数				り災世帯			死者	負傷者	焼損面積					損害損害額(千円)					
	計	建物	林野	車両	船舶	その他	計	全焼	半焼	部分焼	ぼや	全損	半損			小損	建物(m ²)		林野 (a)	車両 (台)	その他 (a)	合計	建物	林野	車両	その他
																	床	表								
合計	80	30	6	8	0	36	54	22	2	16	14	2	0	10	3	11	2,202	60	55	8	189	79,364	71,077	1	6,298	1,988
1月	7	2	1	0	0	4	4	2	0	2	0	1	0	2	0	3	140	5	3	0	16	12,326	12,326	0	0	0
2月	8	0	2	1	0	5	0	0	0	0	0	0	0	0	0	0	0	0	49	1	57	2,011	0	1	90	1,920
3月	7	2	0	2	0	3	8	2	0	1	5	0	0	2	1	0	127	0	0	2	17	3,571	2,493	0	1,078	0
4月	5	1	1	0	0	3	1	0	0	0	1	0	0	0	0	0	0	0	1	0	14	68	0	0	68	
5月	10	3	1	0	0	6	5	2	0	3	0	0	0	1	0	0	73	8	1	0	21	921	921	0	0	0
6月	6	6	0	0	0	0	9	2	0	3	4	0	0	1	0	2	401	29	0	0	0	12,357	12,357	0	0	0
7月	5	2	0	2	0	1	5	3	0	1	1	0	0	0	0	0	144	2	0	2	11	8,739	3,866	0	4,873	0
8月	7	2	1	0	0	4	5	3	0	1	1	0	0	1	1	1	197	0	1	0	0	5,029	5,029	0	0	0
9月	9	7	0	1	0	1	8	2	2	3	1	0	0	2	0	0	169	12	0	1	14	2,980	2,904	0	76	0
10月	4	1	0	1	0	2	1	1	0	0	0	0	0	0	0	0	378	0	0	1	21	21,617	21,436	0	181	0
11月	4	2	0	0	0	2	3	1	0	1	1	0	0	1	0	1	119	4	0	0	4	3,348	3,348	0	0	0
12月	8	2	0	1	0	5	5	4	0	1	0	1	0	0	1	4	453	0	0	1	15	6,397	6,397	0	0	0

市町村別火災発生状況

平成28年

区分 市町村別	出火件数						焼損面積				損害額(千円)					死傷者	
	合計	建物	林野	車両	船舶	その他	建物(m ²)		林野 (a)	その他 (a)	合計	建物	林野	車両	その他	死亡	負傷者
							床	表									
茂原市	38	16	2	4	0	16	908	40	5	50	33,721	28,709	0	4,899	113	1	7
一宮町	9	4	0	0	0	5	491	2	0	47	28,913	28,757	0	156	0	0	0
睦沢町	1	0	0	0	0	1	0	0	0	9	0	0	0	0	0	0	0
長生村	5	2	0	2	0	1	173	0	0	1	3,024	1,988	0	1,035	1	2	0
白子町	10	2	2	0	0	6	0	1	48	63	1,951	0	1	0	1,950	0	1
長柄町	9	2	2	1	0	4	0	13	2	9	141	73	0	68	0	0	1
長南町	8	4	0	1	0	3	630	3	0	11	11,614	11,474	0	140	0	0	2
合計	80	30	6	8	0	36	2,202	60	55	189	79,364	71,001	1	6,298	2,064	3	11

署別火災発生状況

平成28年

区分 署別	出火件数					焼損面積			損害額(千円)					死傷者	
	合計	建物	林野	車両	その他	建物(m ²)		林野 (a)	合計	建物	林野	車両	その他	死亡	負傷者
						床	表								
中央消防署	22	10	0	3	9	447	9	0	19,724	19,520	0	166	38	1	5
北消防署	12	4	1	0	7	358	27	47	9,942	7,991	1	0	1,950	0	2
南消防署	11	4	0	1	6	491	2	0	28,938	28,757	0	181	0	0	0
西消防署	8	1	2	1	4	94	0	2	1,951	1,811	0	140	0	0	0
入山津分署	5	2	1	1	1	173	0	1	2,999	1,989	0	1,010	0	2	0
味庄分署	7	2	1	1	3	0	13	2	141	73	0	68	0	0	1
佐貫分署	5	4	0	0	1	591	3	0	10,455	10,455	0	0	0	0	2
本納分署	10	3	1	1	5	48	6	3	5,214	481	0	4,733	0	0	1
合計	80	30	6	8	36	2,202	60	55	79,364	71,077	1	6,298	1,988	3	11

署別火災発生率

平成28年

	発生率				
	総出火件数(80件)	建物(30件)	林野(6件)	車両(8件)	その他(36件)
中央消防署	40% (32件)	43% (13件)	17% (1件)	50% (4件)	39% (14件)
北消防署	21% (17件)	20% (6件)	33% (2件)	13% (1件)	22% (8件)
南消防署	20% (16件)	27% (8件)	0% (件)	13% (1件)	19% (7件)
西消防署	19% (15件)	10% (3件)	50% (3件)	25% (2件)	19% (7件)

曜日別・時間別火災発生状況

平成28年

曜日	計	日曜日	月曜日	火曜日	水曜日	木曜日	金曜日	土曜日
計	80	12	14	7	11	14	10	12
0時～	2					1	1	
1時～								
2時～	2		1			1		
3時～	3		1			2		
4時～	1					1		
5時～								
6時～								
7時～	3				1	1	1	
8時～	1					1		
9時～	3			1	1			1
10時～	4			1		1		2
11時～	4	2	1					1
12時～	8	2	1		1	2	2	
13時～	1				1			
14時～	6	2				2	1	1
15時～	9		3	1	1		1	3
16時～	3	2						1
17時～	8	2	3	1		1		1
18時～	6	1	1	1	1		2	
19時～	1				1			
20時～	3	1	1				1	
21時～	2				1			1
22時～	6		2	1	1	1		1
23時～	4			1	2		1	

原因別出火件数

平成28年

区分	計	たばこ	こんろ	かまど	風呂釜	炉	焼却炉	ストーブ	こたつ
合計	80	0	3	0	0	0	0	0	0
建物	30	0	3	0	0	0	0	0	0
林野	6	0	0	0	0	0	0	0	0
車両	8	0	0	0	0	0	0	0	0
その他	36	0	0	0	0	0	0	0	0

区分	ボイラー	煙突煙道	排気管	電気機器	電気装置	電灯配線	内燃機関	配線器具	火遊び
合計	0	0	1	1	1	6	0	1	2
建物	0	0	0	1	1	2	0	1	0
林野	0	0	0	0	0	0	0	0	0
車両	0	0	1	0	0	0	0	0	0
その他	0	0	0	0	0	4	0	0	2

区分	マッチ等	たき火	溶接機等	灯火	衝突火花	取灰	火入れ	放火	放火疑い
合計	1	20	1	0	0	0	8	0	12
建物	0	2	1	0	0	0	0	0	9
林野	0	4	0	..	0	0	0	0	0
車両	0	0	0	0	0	0	0	0	2
その他	1	14	0	0	0	0	8	0	1

区分	その他	不明調査
合計	7	16
建物	2	8
林野	1	1
車両	2	3
その他	2	4

ワースト5	1位	2位	3位	4位	5位
火災全般	たき火 20 25%	放火疑い 16 20%	火入れ 8 10%	配線 5 6%	こんろ 3 4%
建物火災	放火疑い 9 11%	こんろ 3 4%	たき火 2 3%	配線 2 3%	電気機器 1 1%
林野・その他	たき火 18 23%	火入れ 8 10%	配線 4 5%	火遊び 2 3%	放火疑い 1 1%

死傷者発生状況

平成28年

区分	合計		火災種別								死傷者の区分										
			建物		林野		車両		その他		消防吏員		消防団員		応急消火義務		消防協力者		その他の者		
	死者	負傷者	死者	負傷者	死者	負傷者	死者	負傷者	死者	負傷者	死者	負傷者	死者	負傷者	死者	負傷者	死者	負傷者	死者	負傷者	
市町村																					
合計	3	11	1	7	0	0	1	2	1	2	0	0	0	0	2	6	0	0	1	5	
茂原市	1	7	0	4	0	0	0	2	1	1	0	0	0	0	0	4	0	0	1	3	
一宮町	0	0	0	0	0	0	0	0	0	0	0	0	0	0	0	0	0	0	0	0	
睦沢町	0	0	0	0	0	0	0	0	0	0	0	0	0	0	0	0	0	0	0	0	
長生村	2	0	1	0	0	0	1	0	0	0	0	0	0	2	0	0	0	0	0	0	
白子町	0	1	0	1	0	0	0	0	0	0	0	0	0	0	1	0	0	0	0	0	
長柄町	0	1	0	1	0	0	0	0	0	0	0	0	0	0	0	0	0	0	0	1	
長南町	0	2	0	1	0	0	0	0	0	1	0	0	0	0	1	0	0	0	0	1	

平成28年 救急出場件数事故種別割合

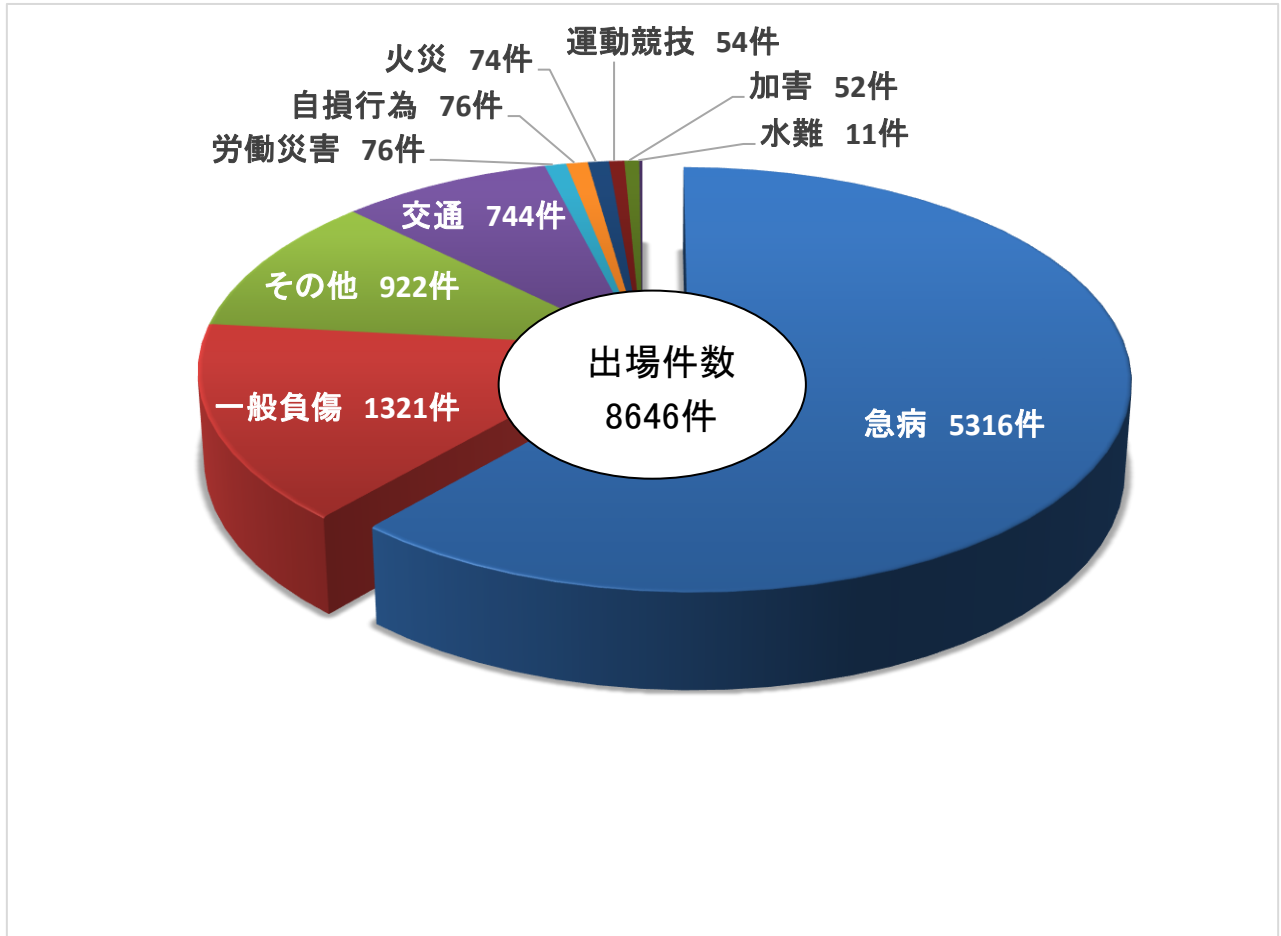

平成28年 市町村別救急出場割合

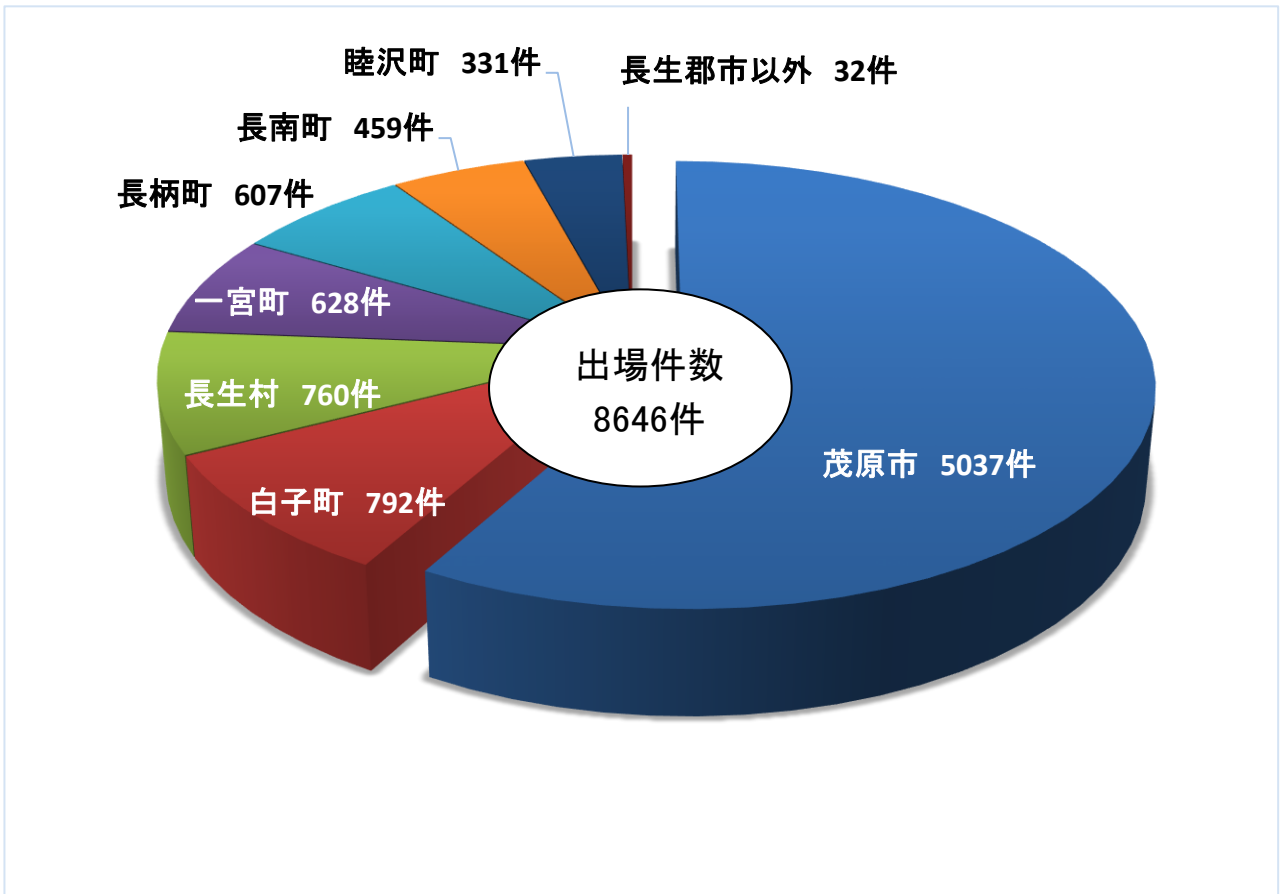

年別救急出場件数

平成28年

種別 年別	合計	火災	自然災害	水難	交通	労働災害	運動競技	一般負傷	加害	自損行為	急病	その他	不搬送
24年	7,992	94	0	15	888	85	15	1,183	47	74	4,823	768	824
25年	8,475	117	8	20	905	81	32	1,232	49	117	5,088	826	1024
26年	8,444	121	1	13	921	81	44	1,293	55	79	5,008	828	870
27年	8,365	18	0	6	749	84	24	1,152	37	54	4,571	779	891
28年	8,646	11	1	5	686	72	52	1,221	40	52	4,789	825	892

年別救急出場件数グラフ

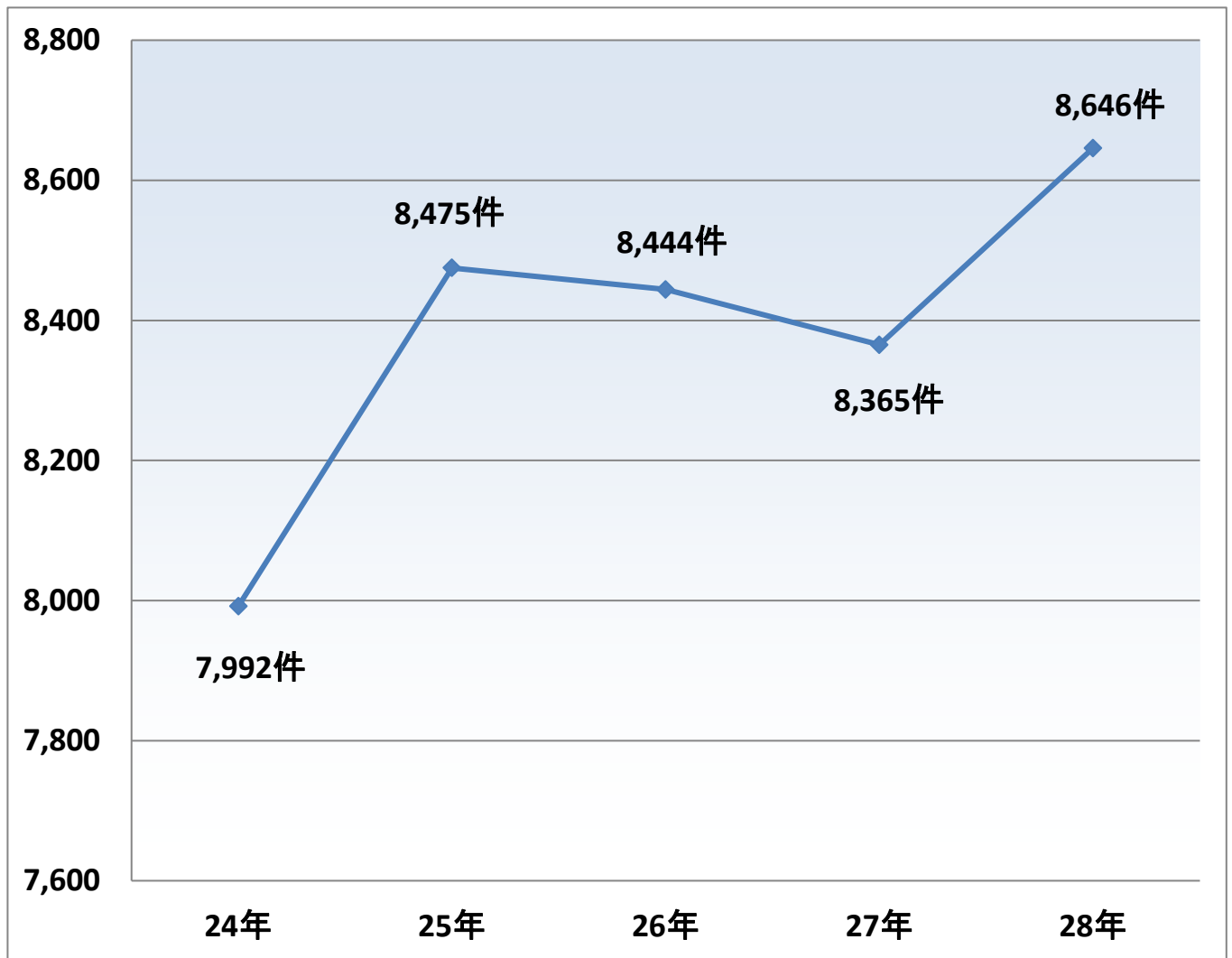

年別救急搬送人員

平成28年

種別 年別	合計	火災	自然災害	水難	交通	労働災害	運動競技	一般負傷	加害	自損行為	急病	その他
H24年	7,352	11	0	10	984	85	15	1,087	36	52	4,361	711
H25年	7,620	14	2	9	956	78	31	1,147	33	71	4,529	750
H26年	7,718	17	1	9	980	79	44	1,196	43	50	4,548	751
H27年	7,633	19	0	6	879	84	25	1,166	38	54	4,581	781
H28年	7,876	12	1	5	790	73	52	1,228	42	52	4,795	826

年別救急搬送人員グラフ

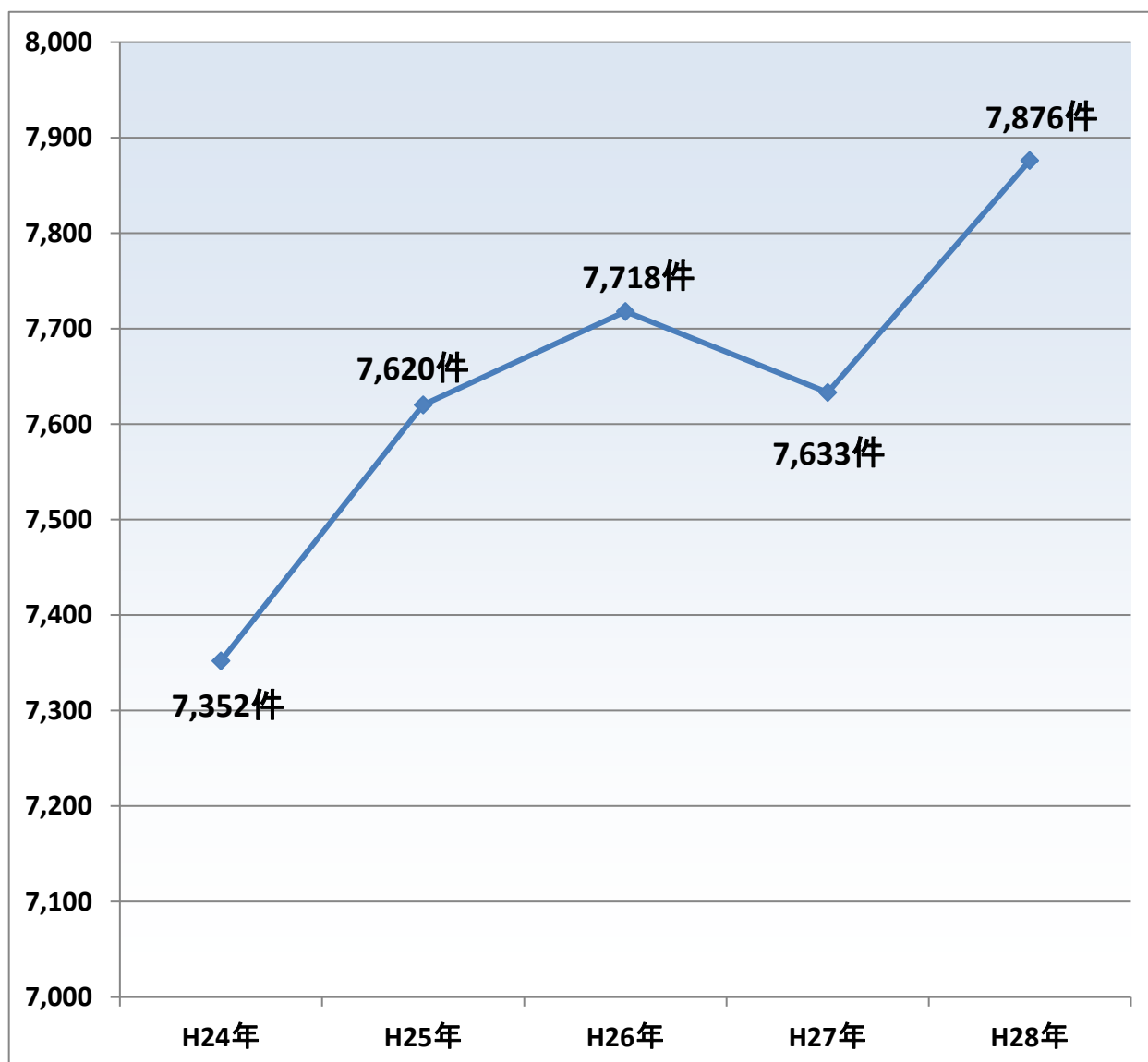

月別 救急出動件数及び搬送人員数

平成28年

		救急事故種別												合計	不搬送件数	
		火災	自然災害	水難	交通	労働災害	運動競技	一般負傷	加害	自損行為	急病	転院搬送	医師搬送			その他
1月	出動件数	8	0	0	61	8	1	115	3	10	495	77	0	8	786	(89)
	搬送人員	3	0	0	70	8	1	100	2	6	445	77	0	0	712	
2月	出動件数	9	0	0	49	5	2	91	4	4	449	76	0	12	701	(81)
	搬送人員	0	0	0	54	5	2	86	3	3	402	76	0	1	632	
3月	出動件数	6	0	0	56	4	4	90	2	5	473	87	0	4	731	(64)
	搬送人員	1	0	0	57	2	4	87	2	4	432	85	0	0	674	
4月	出動件数	3	0	2	74	7	6	93	4	7	400	66	0	9	671	(71)
	搬送人員	0	0	1	74	7	5	85	3	5	358	66	0	1	605	
5月	出動件数	6	0	3	56	5	5	123	6	7	428	69	0	3	711	(78)
	搬送人員	0	0	0	60	5	5	112	5	6	377	69	0	0	639	
6月	出動件数	3	0	0	56	9	6	108	1	4	394	47	0	5	633	(57)
	搬送人員	1	0	0	63	8	6	96	0	4	362	47	0	0	587	
7月	出動件数	4	0	0	66	6	8	113	2	13	462	61	0	10	745	(65)
	搬送人員	0	0	0	74	6	8	108	1	10	423	61	0	1	692	
8月	出動件数	7	1	2	65	8	5	138	6	9	497	70	0	10	818	(70)
	搬送人員	2	1	2	68	8	5	132	6	4	465	70	0	0	763	
9月	出動件数	11	0	3	67	9	7	115	4	4	422	67	0	11	720	(69)
	搬送人員	0	0	2	69	9	7	112	3	3	387	67	0	1	660	
10月	搬送人員	5	0	0	66	4	4	100	9	3	437	67	0	12	707	(82)
	搬送人員	0	0	0	68	3	4	91	9	1	390	67	0	1	634	
11月	搬送人員	4	0	0	55	6	5	115	9	5	409	59	0	6	673	(77)
	搬送人員	1	0	0	54	7	4	107	6	2	364	60	0	1	606	
12月	出動件数	8	0	1	73	5	1	120	2	5	450	74	0	11	750	(89)
	搬送人員	4	0	0	79	5	1	112	2	4	390	73	0	2	672	
合計	出動件数	74	1	11	744	76	54	1,321	52	76	5,316	820	0	101	8646	(892)
	搬送人員	12	1	5	790	73	52	1,228	42	52	4,795	818	0	8	7,876	

市町村別 救急発生状況

平成28年

市町村別		火災	自然災害	水難	交通	労働災害	運動競技	一般負傷	加害	自損行為	急病	その他				合計
												転院搬送	医師搬送	資機材搬送	その他	
茂原市	出動件数	34	0	0	463	36	23	715	34	46	3083	552	0	0	51	5,037
	搬送人員	7	0	0	481	34	23	660	26	30	2762	552	0	0	3	4,578
	不搬送件数	28	0	0	37	2	0	57	10	16	326	1	0	0	48	525
一宮町	出動件数	5	0	3	51	7	3	118	3	3	393	29	0	0	13	628
	搬送人員	0	0	0	58	8	3	110	3	2	355	29	0	0	1	569
	不搬送件数	5	0	3	4	0	0	8	0	1	38	0	0	0	12	71
長生村	出動件数	7	1	3	64	5	1	120	7	12	498	34	0	0	8	760
	搬送人員	0	1	2	71	5	1	112	6	11	454	34	0	0	0	697
	不搬送件数	7	0	1	7	0	0	9	1	1	44	0	0	0	8	78
長南町	出動件数	9	0	0	47	8	3	90	4	1	289	3	0	0	5	459
	搬送人員	2	0	0	49	7	3	88	3	0	275	3	0	0	0	430
	不搬送件数	7	0	0	2	1	0	2	1	1	15	0	0	0	5	34
長柄町	出動件数	12	0	0	53	9	6	73	2	4	274	171	0	0	3	607
	搬送人員	2	0	0	59	9	6	72	2	2	237	170	0	0	0	559
	不搬送件数	10	0	0	1	0	0	4	0	2	37	1	0	0	3	58
白子町	出動件数	4	0	5	47	7	18	140	2	7	532	19	0	0	11	792
	搬送人員	1	0	3	52	7	16	129	2	5	476	19	0	0	0	710
	不搬送件数	3	0	2	7	0	2	12	0	2	56	0	0	0	11	95
睦沢町	出動件数	3	0	0	18	2	0	62	0	2	229	11	0	0	4	331
	搬送人員	0	0	0	18	2	0	54	0	1	221	11	0	0	0	307
	不搬送件数	3	0	0	0	0	0	8	0	1	8	0	0	0	4	24
長生郡市以外	出動件数	0	0	0	1	2	0	3	0	1	18	1	0	0	6	32
	搬送人員	0	0	0	2	1	0	3	0	1	15	0	0	0	4	26
	不搬送件数	0	0	0	0	1	0	0	0	0	3	1	0	0	2	7
合計	出動件数	74	1	11	744	76	54	1321	52	76	5316	820	0	0	101	8,646
	搬送人員	12	1	5	790	73	52	1228	42	52	4795	818	0	0	8	7,876
	不搬送件数	63	0	6	58	4	2	100	12	24	527	3	0	0	93	892

署別 救急発生状況

平成28年

署別		火災	自然災害	水難	交通	労働災害	運動競技	一般負傷	加害	自損行為	急病	その他				合計
												転院搬送	医師搬送	資機材搬送	その他	
中央署	出動件数	34	1	0	173	12	12	313	18	13	1,368	240	0	0	15	2,199
	搬送人員	6	1	0	177	11	12	288	14	9	1,206	241	0	0	0	1,965
	不搬送人員	29	0	0	14	1	0	27	5	4	163	0	0	0	15	258
北署	出動件数	4	0	3	78	8	3	154	3	11	598	49	0	0	9	920
	搬送人員	1	0	0	86	7	2	142	2	9	545	49	0	0	0	843
	不搬送人員	3	0	3	9	1	1	12	1	2	54	0	0	0	9	95
南署	出動件数	4	0	0	81	14	2	181	3	3	674	76	0	0	15	1,053
	搬送人員	1	0	0	88	14	2	169	2	3	626	76	0	0	2	983
	不搬送人員	3	0	0	4	1	0	13	1	0	48	0	0	0	13	83
西署	出動件数	4	0	0	82	17	1	122	6	4	469	67	0	0	10	782
	搬送人員	1	0	0	81	16	1	115	3	1	423	66	0	0	0	707
	不搬送人員	3	0	0	5	1	0	8	3	3	47	1	0	0	10	81
本納分署	出動件数	4	0	0	153	11	10	221	8	15	946	182	0	0	21	1,571
	搬送人員	1	0	0	172	11	10	205	9	11	859	182	0	0	5	1,465
	不搬送人員	3	0	0	8	0	0	16	0	4	89	0	0	0	16	136
入山津分署	出動件数	9	0	8	67	3	14	141	6	11	516	32	0	0	15	822
	搬送人員	0	0	5	75	3	13	131	6	7	465	32	0	0	0	737
	不搬送人員	9	0	3	8	0	1	11	0	4	51	0	0	0	15	102
佐貫分署	出動件数	7	0	0	39	2	3	74	2	4	280	14	0	0	5	430
	搬送人員	1	0	0	39	2	3	68	2	2	265	13	0	0	0	395
	不搬送人員	6	0	0	3	0	0	6	0	2	15	1	0	0	5	38
味庄分署	出動件数	8	0	0	71	9	9	115	6	15	465	160	0	0	11	869
	搬送人員	1	0	0	72	9	9	110	4	10	406	159	0	0	1	781
	不搬送人員	7	0	0	7	0	0	7	2	5	60	1	0	0	10	99
合計	出動件数	74	1	11	744	76	54	1,321	52	76	5,316	820	0	0	101	8,646
	搬送人員	12	1	5	790	73	52	1,228	42	52	4,795	818	0	0	8	7,876
	不搬送人員	63	0	6	58	4	2	100	12	24	527	3	0	0	93	892

傷病程度別 救急搬送人員

平成28年

	事故種別												合計
	火災	自然災害	水難	交通	労働災害	運動競技	一般負傷	加害	自損行為	急病	転院搬送	その他	
軽症	6	1	1	588	35	31	715	32	15	2,169	60	1	3,654
中等症	3		3	150	31	20	426	10	17	2,028	611	3	3,302
重症	3		1	42	7	1	80		9	365	135	3	646
重篤				4			1		2	73	12		92
死亡				5			6		9	157		1	178
その他				1						3			4
合計	12	1	5	790	73	52	1,228	42	52	4,795	818	8	7,876

年齢区分別 救急搬送人員

平成28年

		事故種別												合計
		火災	自然災害	水難	交通	労働災害	運動競技	一般負傷	加害	自損行為	急病	転院搬送	その他	
新生児	軽症	0	0	0	0	0	0	0	0	0	0	0	0	0
	中等症	0	0	0	0	0	0	0	0	0	1	4	0	5
	重症	0	0	0	0	0	0	0	0	0	0	0	0	0
	重篤	0	0	0	0	0	0	0	0	0	0	0	0	0
	死亡	0	0	0	0	0	0	0	0	0	0	0	0	0
	その他	0	0	0	0	0	0	0	0	0	1	4	0	5
	計	0	0	0	0	0	0	0	0	0	1	4	0	5
乳幼児	軽症	0	0	0	23	0	0	85	0	0	156	3	0	267
	中等症	0	0	0	1	0	0	14	0	0	46	10	0	71
	重症	0	0	0	1	0	0	0	0	0	4	0	0	5
	重篤	0	0	0	0	0	0	0	0	0	0	0	0	0
	死亡	0	0	0	0	0	0	0	0	0	1	0	0	1
	その他	0	0	0	0	0	0	0	0	0	0	0	0	0
	計	0	0	0	25	0	0	99	0	0	207	13	0	344
少年	軽症	0	0	0	50	0	16	45	3	1	83	3	0	201
	中等症	0	0	1	10	0	9	12	0	0	34	13	2	81
	重症	0	0	0	3	0	1	1	0	0	2	0	0	7
	重篤	0	0	0	1	0	0	0	0	1	0	0	0	2
	死亡	0	0	0	0	0	0	0	0	0	0	0	0	0
	その他	0	0	0	0	0	0	0	0	0	0	0	0	0
	計	0	0	1	64	0	26	58	3	2	119	16	2	291
成人	軽症	4	0	1	372	31	14	205	21	13	799	23	1	1,484
	中等症	2	0	2	88	25	11	89	8	14	521	164	0	924
	重症	2	0	1	17	6	0	13	0	4	79	40	1	163
	重篤	0	0	0	2	0	0	1	0	1	18	3	0	25
	死亡	0	0	0	4	0	0	0	0	5	22	0	1	32
	その他	0	0	0	1	0	0	0	0	0	2	0	0	3
	計	8	0	4	484	62	25	308	29	37	1,441	230	3	2,631
高齢者	軽症	2	1	0	143	4	1	380	8	1	1,131	31	0	1,702
	中等症	1	0	0	51	6	0	311	2	3	1,426	420	1	2,221
	重症	1	0	0	21	1	0	66	0	5	280	95	2	471
	重篤	0	0	0	1	0	0	0	0	0	55	9	0	65
	死亡	0	0	0	1	0	0	6	0	4	134	0	0	145
	その他	0	0	0	0	0	0	0	0	0	1	0	0	1
	計	4	1	0	217	11	1	763	10	13	3,027	555	3	4,605
合計	12	1	5	790	73	52	1,228	42	52	4,795	818	8	7,876	

新生児…生後28日未満
成人…18歳以上65歳未満

乳児…生後28日以上7歳未満
高齢者…65歳以上

少年…7歳以上18歳未満

傷病程度別 管内外搬送人員

平成28年

入電時間帯 区分	軽症		中等症		重症		重篤		死亡		その他		合計	
		管外 搬送		管外 搬送		管外 搬送		管外 搬送		管外 搬送		管外 搬送		管外 搬送
0～2時	177	(36)	127	(49)	30	(25)	3	(1)	9	(1)	1	(0)	347	(112)
2～4時	164	(38)	88	(43)	18	(10)	4	(0)	15	(5)	0	(0)	289	(96)
4～6時	160	(43)	117	(67)	19	(12)	4	(2)	11	(3)	1	(0)	312	(127)
6～8時	230	(55)	247	(133)	42	(26)	5	(2)	27	(5)	0	(0)	551	(221)
8～10時	373	(49)	453	(150)	103	(41)	11	(4)	24	(2)	0	(0)	964	(246)
10～12時	416	(65)	499	(214)	99	(43)	15	(6)	9	(1)	0	(0)	1038	(329)
12～14時	351	(52)	420	(170)	61	(33)	12	(8)	19	(1)	0	(0)	863	(264)
14～16時	365	(53)	372	(179)	90	(46)	14	(6)	13	(3)	1	(0)	855	(287)
16～18時	381	(97)	345	(174)	85	(52)	8	(6)	12	(3)	0	(0)	831	(332)
18～20時	419	(80)	263	(133)	53	(38)	6	(3)	17	(4)	0	(0)	758	(258)
20～22時	353	(67)	219	(98)	27	(21)	6	(4)	13	(1)	1	(1)	619	(192)
22～24時	265	(46)	152	(75)	19	(13)	4	(2)	9	(1)	0	(0)	449	(137)
合計	3,654	(681)	3,302	(1485)	646	(360)	92	(44)	178	(30)	4	(1)	7,876	(2601)

曜日別 救急発生状況

平成28年

入電時間帯 区分	日曜日	月曜日	火曜日	水曜日	木曜日	金曜日	土曜日	合計
0～2時	62	61	54	42	67	54	66	406
2～4時	50	54	42	51	46	44	47	334
4～6時	51	52	62	54	41	54	58	372
6～8時	108	102	82	76	73	78	91	610
8～10時	150	168	145	134	145	132	148	1022
10～12時	147	182	149	147	136	168	177	1106
12～14時	135	120	129	116	138	151	140	929
14～16時	135	127	134	115	140	134	136	921
16～18時	131	145	120	132	119	113	145	905
18～20時	127	119	119	139	115	118	123	860
20～22時	99	103	73	88	91	105	129	688
22～24時	75	63	73	69	60	71	82	493
合計	1,270	1,296	1,182	1,163	1,171	1,222	1,342	8,646

現場到着所要時間別出動件数

出場～現着

3分未満	3分以上 5分未満	5分以上 10分未満	10以上 20分未満	20分以上	合計
537	1538	4818	1708	45	8646

現場到着時間 (出場～現場)	最短所要時間	最長所要時間	平均所要時間
	1分	44分	6分59秒

收容所要時間別搬送人員数

出場～收容

30分未満		30分以上 60分未満		60分以上 120分未満		120分以上 180分未満		180分以上		合計	
管外搬送		管外搬送		管外搬送		管外搬送		管外搬送		管外搬送	
1122	(70)	5300	(1452)	1355	(995)	88	(75)	11	(9)	7876	(2601)

收容所要時間 (出場～收容)	最短所要時間	最長所要時間	平均所要時間
	12分	4時間45分	47分

出場から帰署までの所要時間別出動件数

出場～帰署

30分未満			30分以上 60分未満			60分以上 120分未満			120分以上 180分未満			180分以上			合計		
管外搬送	不搬送 件数		管外搬送	不搬送 件数		管外搬送	不搬送 件数		管外搬送	不搬送 件数		管外搬送	不搬送 件数		管外搬送	不搬送 件数	
203	(0)	(194)	1438	(52)	(426)	5178	(1292)	(246)	1478	(934)	(23)	349	(307)	(2)	8646	(2585)	(892)

帰署までの 所要時間 (出場～帰署)	最短所要時間 (搬送時)	最長所要時間 (搬送時)	平均所要時間 (搬送時)
	26分	6時間32分	1時間33分

救助出動状況

平成28年

区分		火災	交通事故	水難事故	風水害等自然災害	機械による事故	建物等による事故	破裂事故	ガス及び酸欠事故	その他の事故	計
出動件数		0	47	6	1	1	1	0	0	31	87
活動件数		0	19	1	0	0	0	0	0	9	29
救助人員		0	23	1	0	0	0	0	0	9	33
出動車両	救助工作車	0	52	7	0	1	0	0	0	24	84
	消防車	0	101	14	1	2	1	0	0	40	159
	救急車	0	64	8	1	1	1	0	0	31	106
	その他	0	0	1	0	0	0	0	0	0	1
計		0	217	30	2	4	2	0	0	95	350
活動車両	救助工作車	0	16	1	0	0	0	0	0	3	20
	消防車	0	18	1	0	0	0	0	0	2	21
	救急車	0	3	0	0	0	0	0	0	4	7
	その他	0	0	1	0	0	0	0	0	0	1
計		0	37	3	0	0	0	0	0	9	49
出動人員	救助工作車	0	148	24	0	4	0	0	0	80	256
	消防車	0	351	43	3	6	3	0	0	148	554
	救急車	0	195	24	3	3	3	0	0	93	321
	その他	0	0	0	0	0	0	0	0	0	0
計		0	694	91	6	13	6	0	0	321	1,131
活動人員	救助工作車	0	44	4	0	0	0	0	0	8	56
	消防車	0	84	4	0	0	0	0	0	37	125
	救急車	0	12	0	0	0	0	0	0	12	24
	その他	0	0	0	0	0	0	0	0	0	0
計		0	140	8	0	0	0	0	0	57	205

年別救助出動件数

区分	出動件数	活動件数	救助人員
H24年	110	47	46
H25年	115	56	44
H26年	110	55	55
H27年	110	42	44
H28年	87	29	33

平成28年 市町村別救助件数割合

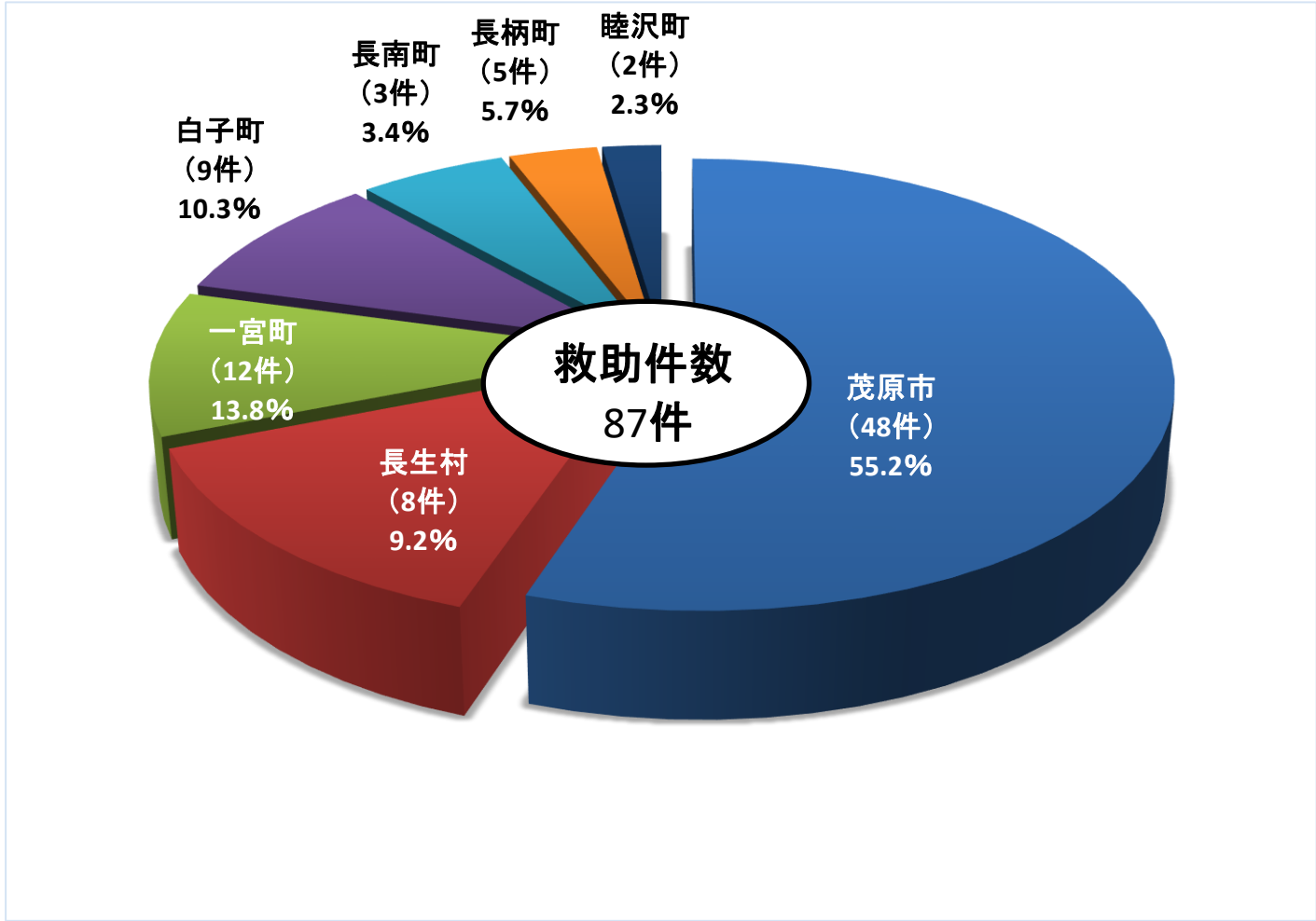

平成28年 救助件数に対する種別割合

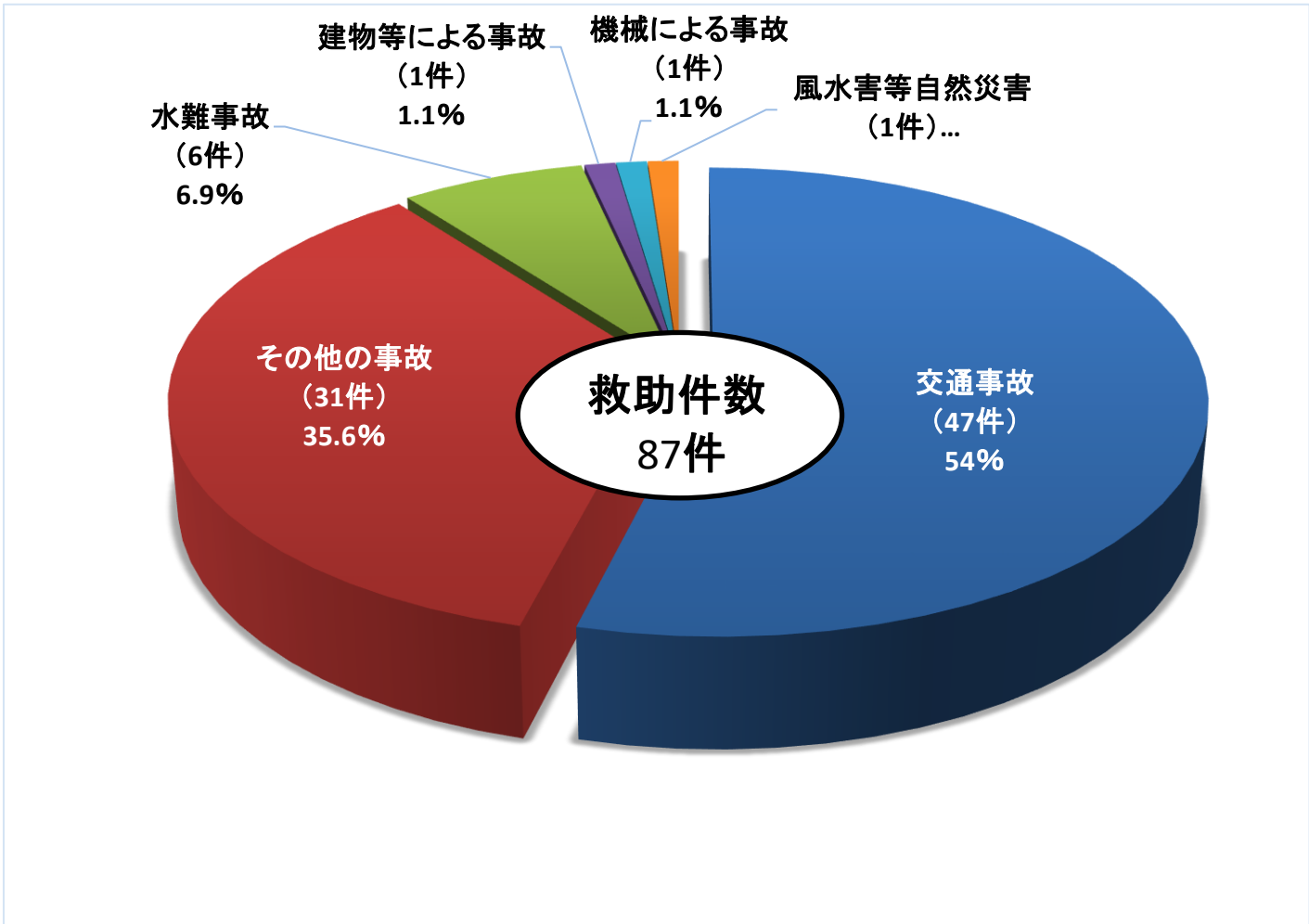

H28年 その他災害件数に対する種別割合

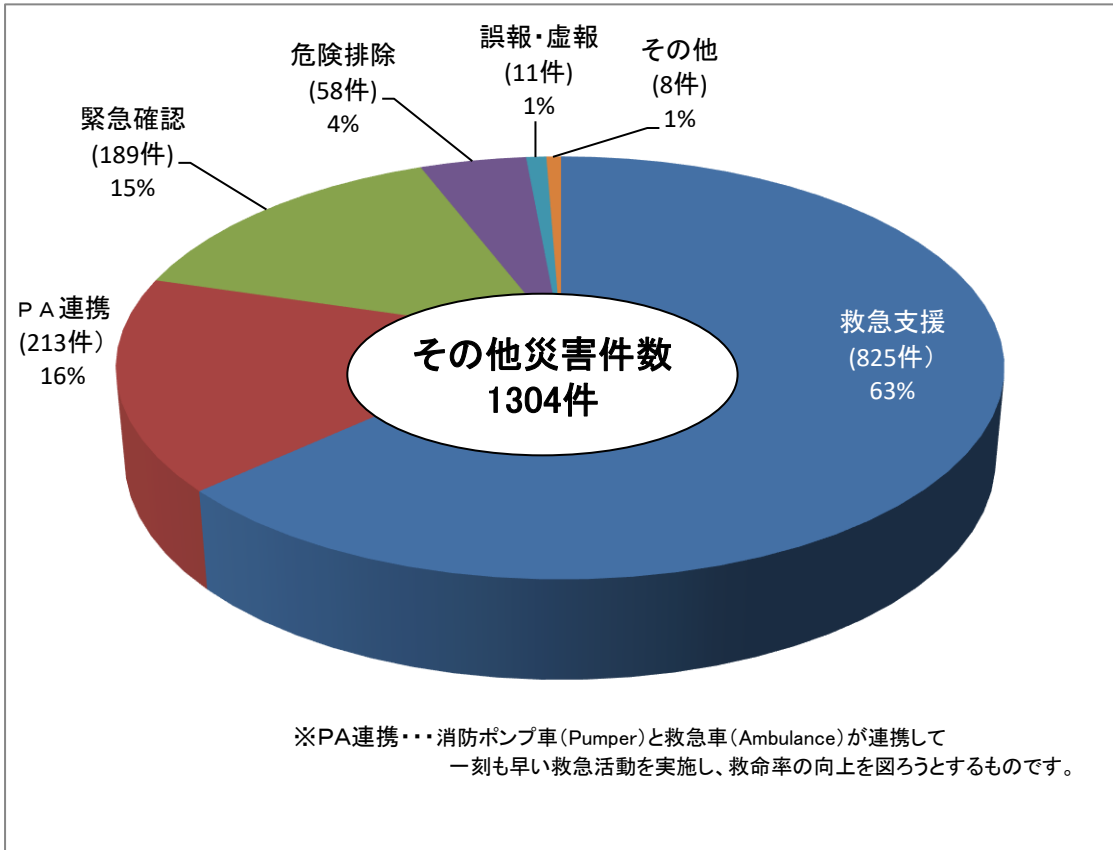

H28年 市町村別その他災害件数割合

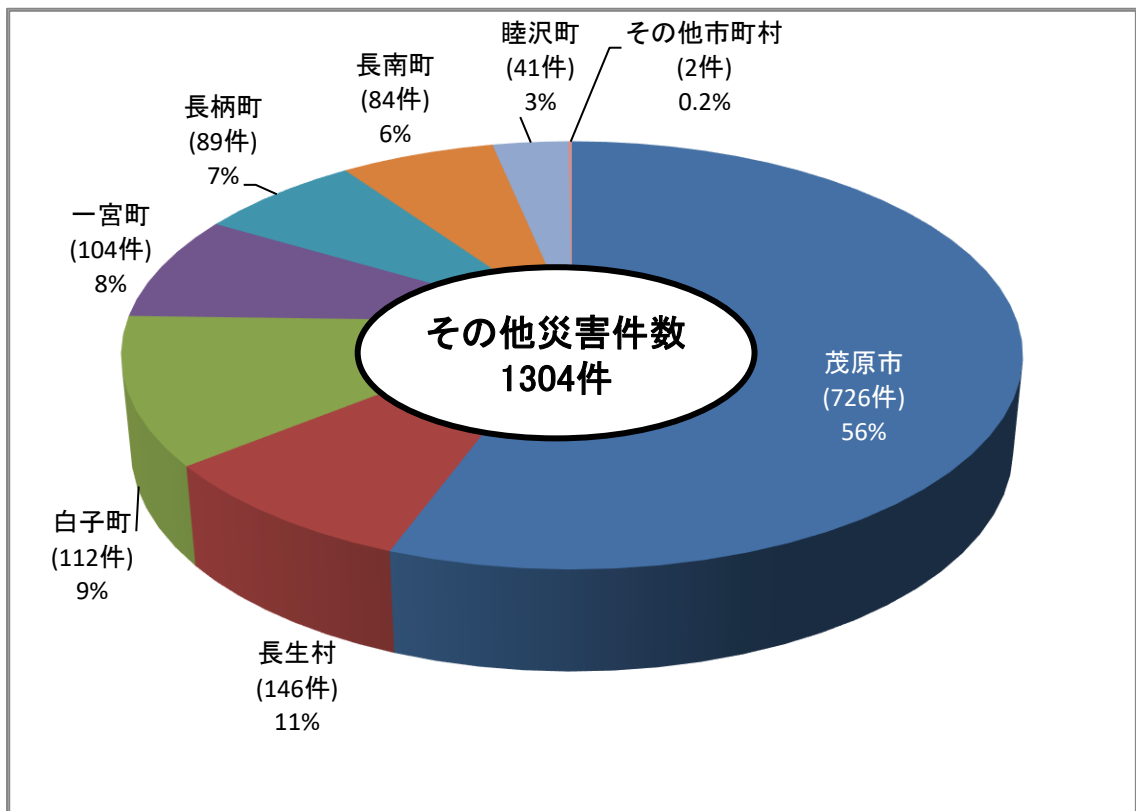

H28年 署別その他災害件数割合

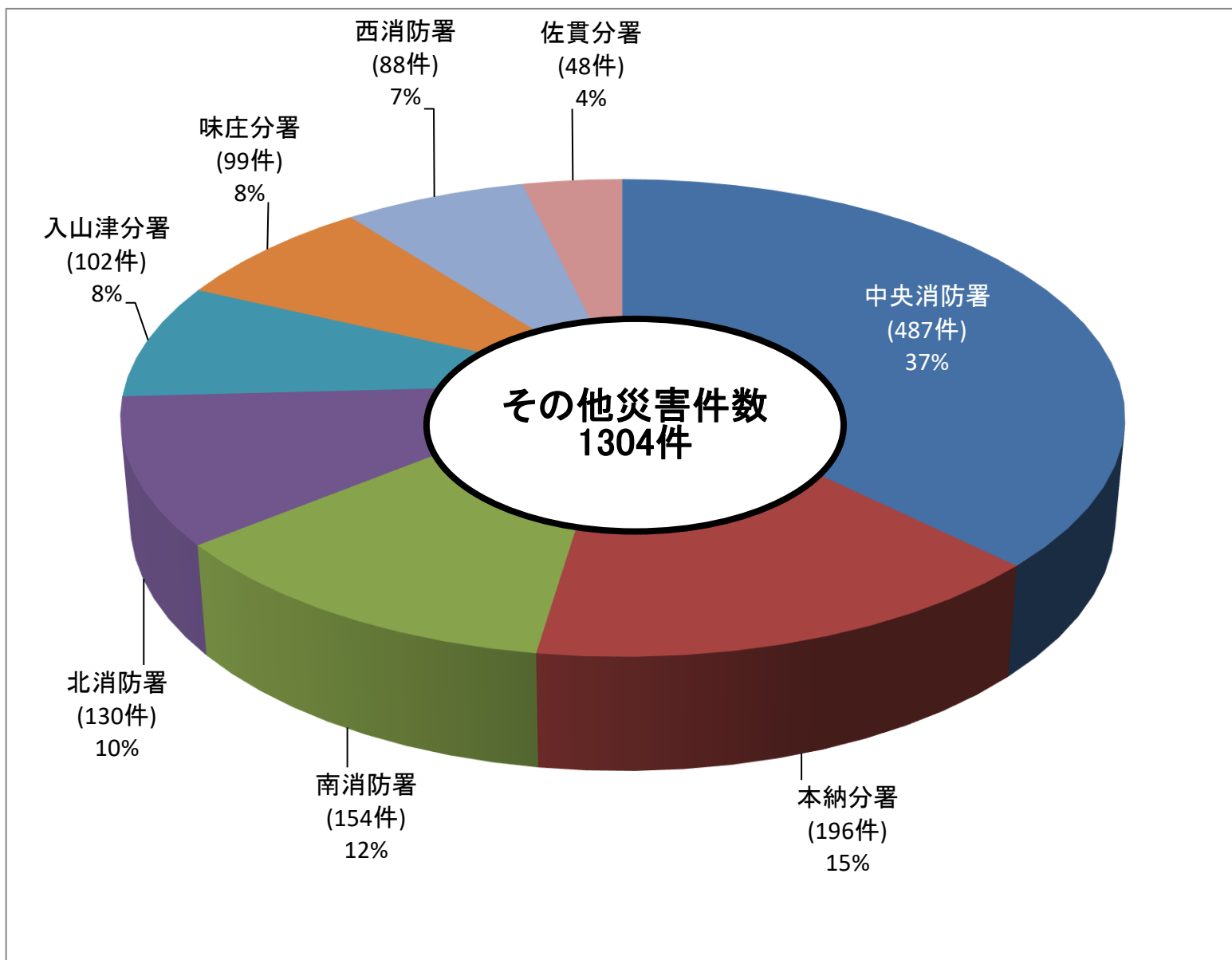

H28年 月別その他災害件数グラフ

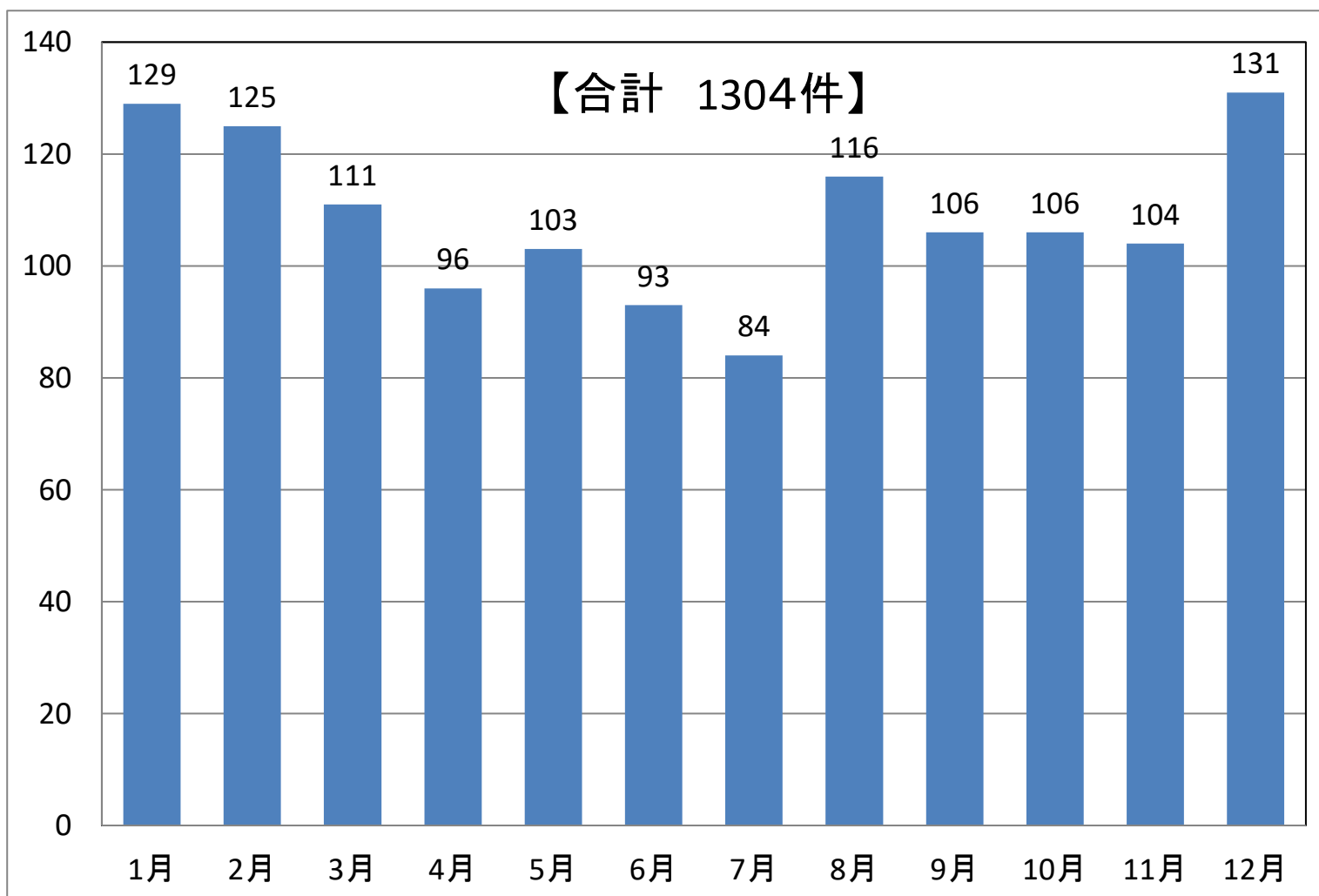

消防団

長生郡市広域市町村圏組合消防団の沿革



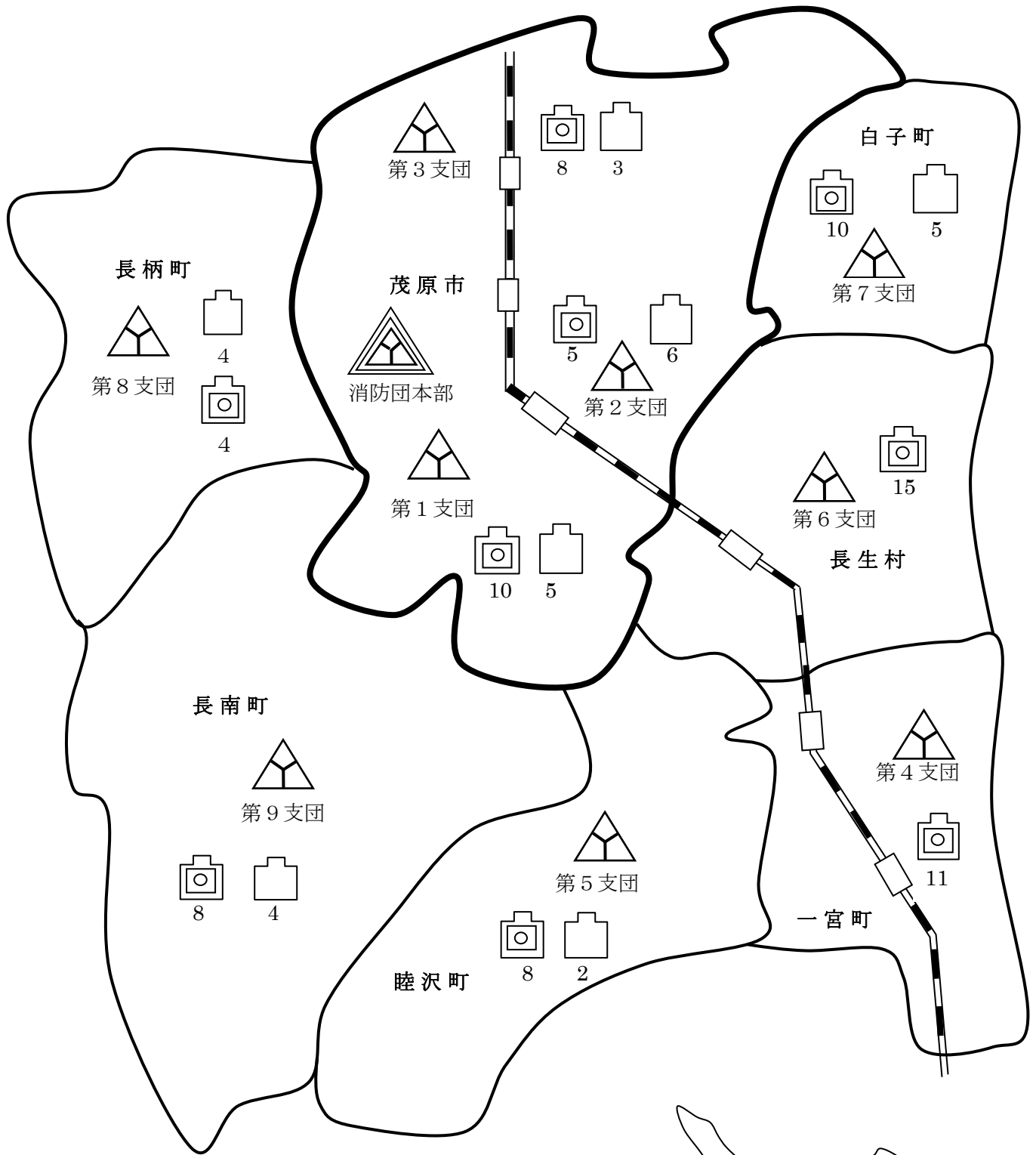

- S49年 4月 消防団7市町村合併、(茂原市、一宮町、睦沢村、(58年より町政施行により睦沢町に改める)、長生村、白子町、長柄町、長南町)名称を長生郡市広域市町村圏組合消防団とする。
初代団長に齋藤正義氏(長南町)就任、団員数2,497名。
9個分団・34個部・170個班・ポンプ車26台・小型ポンプ付積載車60台・小型ポンプ82台で発足する。
- S50年 4月 消防団の機構を改革、9個分団、34個部・167個班・団員数2,467名。
- S51年 3月 消防本部・消防団に消防庁長官から竿頭授が授与される。
4月 消防団の機構を改革し、9個分団・34個部・166個班とする。
- S52年 4月 消防団の機構を改革し、9個分団・34個部・165個班とする。
- S53年 4月 消防団の機構を改革し、9個分団・32個部・123個班とする。
- S54年 3月 消防団員数2,291名とする。
- S55年 11月 消防本部・消防団にサンケイ新聞社から第11回千葉県民の消防員として表彰される。
- S58年 4月 消防団の機構を改革し、9個分団・32個部・122個班とする。
- S59年 4月 消防団長齋藤正義氏退任。二代消防団長荻野締治氏(白子町)就任する。
消防団の機構を改革し、9個分団・32個部・120個班とする。
- S60年 4月 消防団の機構を改革し、9個分団・32個部・114個班とする。
- S61年 4月 消防団の機構を改革し、9個分団・32個部・112個班とする。
- S62年 4月 消防団組織改革により、1団・9個支団・32個分団・112個部となる。
消防団員数1,676名。
- S63年 4月 消防団組織改革により、1団・9個支団・32個分団・110個部となる。
消防団員数1,651名。
- H元年 3月 消防本部・消防団に消防庁長官から表彰旗が授与される。
4月 消防団員数1,598名となる。
11月 元年7月の集中豪雨による茂原市内の洪水に際し、消防団員第1.2.3支団の災害活動に対し建設大臣より表彰される。
- H2年 4月 消防団長荻野締治氏退任にともない、三代消防団長林 芳男氏(睦沢町)就任。
消防団員数1,585名となる。
6月 消防団に対し、洪水による水害発生防止及び災害復旧事業促進の功勞により(社)全国防災協会長より表彰される。
12月 元年7月の集中豪雨による茂原市内の洪水に際し、消防団第1.2.3支部の災害活動に対し内閣総理大臣より表彰される。
- H3年 3月 平成2年12月、茂原市の竜巻災害に際し、消防団第1.2.3支団の災害活動に対し千葉県知事より表彰される。
4月 消防団員数1,578名となる。
7月 平成2年12月、茂原市の竜巻災害に際し、消防団第1.2.3支団の災害活動に対し消防庁長官より表彰される。
11月 平成2年12月、茂原市の竜巻災害に際し、消防団の活躍に対し、第22回サンケイ新聞社主催「県民の消防員」として表彰される。

H4年	4月	消防団長林 芳男氏退任にともない、四代消防団長大多和 力氏(茂原市)就任。
H6年	4月	消防団組織改革により1団・9個支団・32個分団・108個部となる。 消防団員数1,524名となる。
H7年	4月	消防団員数1,491名となる。
H8年	4月	消防団長大多和 力氏退任にともない、五代消防団長石井新美氏(長柄町)就任。
	11月	台風17号(9月22日)における消防団の活動に対し、水防功労者として建設大臣より表彰される。
H9年	4月	平成9年度全国水防大会において、消防団長石井新美氏は平成8年度長生郡市の水防活動について、意見発表する。
	9月	台風17号(平成8年9月22日)における消防団の活動に対し、防災功労者として内閣総理大臣より表彰される。
H12年	4月	消防団長石井新美氏退任にともない、六代消防団長目良和夫氏(茂原市)就任。
H14年	8月	当組合名誉消防団長(故)齋藤正義氏より指揮広報車1台が寄贈され、消防団本部へ配置。
H16年	4月	消防団長目良和夫氏退任にともない、七代消防団長風間戦一氏(一宮町)就任。
H20年	4月	消防団長風間戦一氏退任にともない、八代消防団長廣田元一氏(長南町)就任。
H23年	2月	(財)日本消防協会より防災広報車1台寄贈され、消防団本部へ配置。
H24年	4月	消防団長廣田元一氏退任にともない、九代消防団長小高利広氏(茂原市)就任。
H26年	2月	台風26号(10月15日、16日)における消防団の活動に対し、防災功労者として消防庁長官より表彰される。
H26年	3月	消防本部・消防団に消防庁長官から竿頭授が授与される。
	9月	台風26号(平成25年10月15日、16日)における、消防団の活動に対し、防災功労者として内閣総理大臣より表彰される。
	12月	(財)日本消防協会より防災広報車1台寄贈され、消防団本部へ配置。
	12月	総務省消防庁より救助資器材搭載型消防ポンプ車1台無償貸付され、第1支団第2分団第2部へ配置。
H28年	4月	消防団長小高利広氏退任にともない、十代消防団長鈴木治夫氏(長柄町)就任。

管内位置図



凡 例

- | | | | |
|---|--------------------|---|--------|
|  | ポンプ自動車
(配車台数) |  | 消防団本部 |
|  | 小型ポンプ積載車
(配車台数) |  | 消防支団本部 |

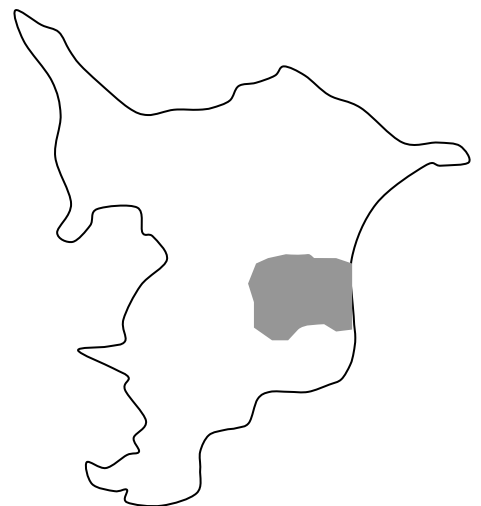

消防団組織図

平成29年4月1日現在

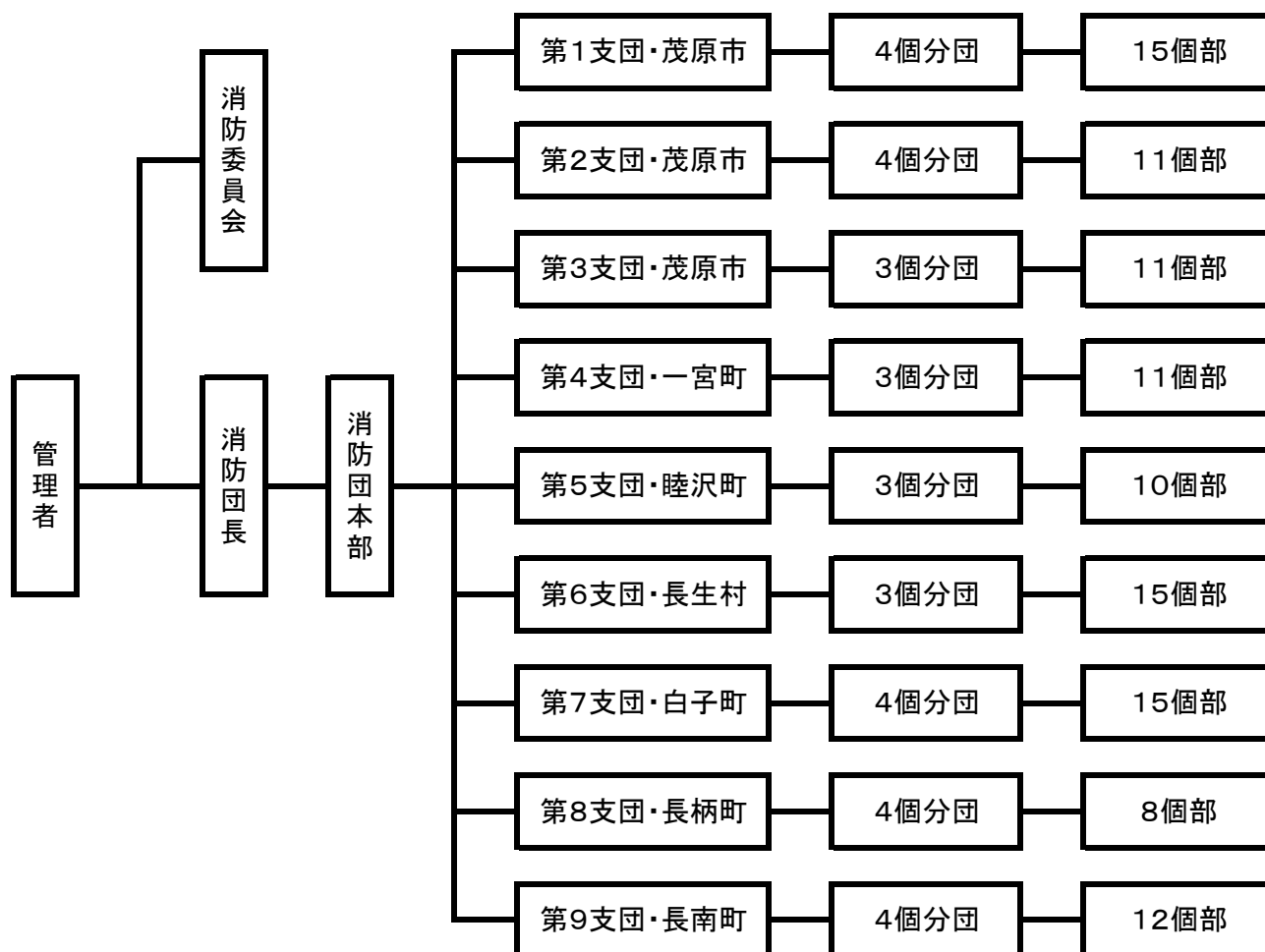

階級職別消防団員数

階級	団長	副団長	団本部長	支団長	副支団長	支団本部長
定員	1	2	1	9	9	9
実員	1	2	1	9	9	9
階級	分団長	副分団長	部長	班長	団員	計
定員	32	32	108	108	1,180	1,491
実員	32	32	108	108	1,148	1,459

消 防 団 人 員 内 訳 状 況

平成29年4月1日現在

団本部	団長	副団長	団本部長	計
	1	2	1	4
支部本部	支団長	副支団長	支団本部長	計
	9	9	9	27

第1支団	部	分団長	副分団長	部長	班長	団員	計	管 轄 区 域
1分団	4	1	1	4	4	32	42	茂原市の一部(五郷、鶴枝、茂原地区)ただし、町保、上林(茂原高師、高師町、木崎、線路以北)を除く
2分団	4	1	1	4	4	29	39	
3分団	4	1	1	4	4	34	44	
4分団	3	1	1	3	3	35	43	
第2支団	部	分団長	副分団長	部長	班長	団員	計	管 轄 区 域
1分団	3	1	1	3	3	37	45	茂原市の一部(二宮、豊田、東郷)茂原市の一部、町保、上林(茂原高師、高師町、木崎、線路以北)
2分団	3	1	1	3	3	32	40	
3分団	3	1	1	3	3	38	46	
4分団	2	1	1	2	2	29	35	
第3支団	部	分団長	副分団長	部長	班長	団員	計	管 轄 区 域
1分団	4	1	1	4	4	49	59	茂原市の一部 (日本納町全域)
2分団	3	1	1	3	3	34	42	
3分団	4	1	1	4	4	50	60	
第4支団	部	分団長	副分団長	部長	班長	団員	計	管 轄 区 域
1分団	4	1	1	4	4	52	62	一宮町全域
2分団	4	1	1	4	4	48	58	
3分団	3	1	1	3	3	41	49	
第5支団	部	分団長	副分団長	部長	班長	団員	計	管 轄 区 域
1分団	3	1	1	3	3	36	44	睦沢町全域
2分団	3	1	1	3	3	34	42	
3分団	4	1	1	4	4	44	54	
第6支団	部	分団長	副分団長	部長	班長	団員	計	管 轄 区 域
1分団	5	1	1	5	5	40	52	長生村全域
2分団	5	1	1	5	5	41	53	
3分団	5	1	1	5	5	48	60	
第7支団	部	分団長	副分団長	部長	班長	団員	計	管 轄 区 域
1分団	4	1	1	4	4	41	51	白子町全域
2分団	3	1	1	3	3	28	36	
3分団	4	1	1	4	4	34	44	
4分団	4	1	1	4	4	32	42	
第8支団	部	分団長	副分団長	部長	班長	団員	計	管 轄 区 域
1分団	2	1	1	2	2	28	34	長柄町全域
2分団	2	1	1	2	2	35	41	
3分団	2	1	1	2	2	26	32	
4分団	2	1	1	2	2	30	36	
第9支団	部	分団長	副分団長	部長	班長	団員	計	管 轄 区 域
1分団	3	1	1	3	3	26	34	長南町全域
2分団	3	1	1	3	3	31	39	
3分団	3	1	1	3	3	25	33	
4分団	3	1	1	3	3	29	37	

消防団員の勤続年数

平成29年4月1日現在

年数	階級 (職名)	副団長			分団長			副分団長	部長	班長	団員	計
		副団長	団本部長	支団長	副支団長	支団本部長	分団長					
5年未満									22	30	429	481
5～9							3	12	55	48	331	449
10～14							12	13	20	20	233	298
15～19				3	3	4	13	6	8	8	108	153
20～24				2	4	3	3	1	2	1	32	48
25～29			1	2	1	1	1		1	1	13	21
30年以上		1	2		2	1	1				2	9
計		1	2	1	9	9	32	32	108	108	1,148	1,459

消防団員の報酬及び出動手当

職名	報酬(年額)
団 長	160,000 円
副 団 長	120,000 円
団本部長	120,000 円
支 団 長	88,000 円
副支団長	55,000 円
支団本部長	55,000 円
分 団 長	42,000 円
副分団長	31,000 円
部 長	28,000 円
班 長	24,000 円
団 員	22,000 円

職務内容	手当(1回)
1. 水火災	
(1)管轄区域内の部の団員で建物の場合	3,000円
(2)管轄区域内の部の団員で建物以外の場合	2,000円
(3)管轄区域外の部の団員の場合	1,000円
2. 警戒	1,000円
3. 訓練	1,000円

消 防 団 員 の 年 齢

平成29年4月1日現在

職名 年齢	団長	副団長	団本部長	支団長	副支団長	支団本部長	分団長	副分団長	部長	班長	団員	計
18												0
19											2	2
20											5	5
21											6	6
22										1	6	7
23										2	8	10
24										1	15	16
25										1	15	16
26										1	26	27
27									2	3	30	35
28										3	36	39
29									4	8	47	59
30									2	7	41	50
31									7	4	70	81
32									10	7	53	70
33							1	2	9	7	73	92
34								2	4	8	67	81
35									8	5	46	59
36								2	5	7	61	75
37							1	1	9	6	66	83
38							2	7	16	8	70	103
39							3		6	7	68	84
40							2	1	4	6	59	72
41						2	2	4	3	4	56	71
42							1	2	3	3	44	53
43							2	3	5	4	36	50
44						2	3	5	5	2	31	48
45					1	1	2	2	1		30	37
46				1		1			1		24	27
47				1	1		2		1		17	22
48					1				1	1	10	13
49				1			3		1	1	8	14
50					1		2	1	1	1	1	7
51				1							9	10
52						1	4				1	6
53			1			1	1				3	6
54					1		1				3	5
55				2	1						1	4
56				1	1							2
57				2							2	4
58					2						2	4
59		1										1
60以上	1	1				1						3
計	1	2	1	9	9	9	32	32	108	108	1,148	1,459

消防団員の職業

平成29年4月1日現在

職業構成	人員数
農 業	54
林 業	0
漁 業	1
鉱 業	5
建 設 業	220
製 造 業	317
電気・ガス・熱供給・水道業	46
運 輸 ・ 通 信	93
卸 売 ・ 小 売 業 ・ 飲 食 店	110
金 融 ・ 保 険	19
不 動 産 業	0
サ ー ビ ス 業	268
公 務 員	228
そ の 他	98
合計	1459

消防団員の退職・新任状況

平成29年4月1日現在

退 職 団員数	在職年数						
	5年未満	5年以上 10年未満	10～14	15～19	20～24	25～29	30年以上
97	11	31	31	15	8	1	

新 任 団員数	年 齢							
	21歳未満	21～25	26～30	31～35	36～40	41～45	46～50	51歳以上
94	3	13	31	20	16	8	3	

消防団消防機械配置状況

平成29年4月1日現在

配置場所		種別	車名	メーカー	年式	小型ポンプ規格	購入年	
消防団本部		指揮広報車	ニッサン		14			
		防災広報車	ニッサン		22			
		防災活動車	ニッサン		26			
1支団 (茂原市)	1分団	1部	CD-1	日野	GMIいちほら	14		
		2部	積載車	ニッサン		27	トーハツB3	27
		3部	積載車	トヨタ		14	ラビットB3	14
		4部	積載車	ニッサン		29	トーハツB3	29
	2分団	1部	CD-1	日野	日本造機	13		
		2部	CD-1	いすゞ	森田ポンプ	26		
		3部	積載車	ニッサン		23	トーハツB3	23
		4部	積載者	ニッサン		29	トーハツB3	29
	3分団	1部	CD-1	日野	日本造機	15		
		2部	積載車	ニッサン		11	ラビットB3	11
		3部	積載車	ニッサン		23	トーハツB3	23
		4部	積載車	トヨタ		18	ラビットB3	18
4分団	1部	積載車	トヨタ		19	ラビットB3	19	
	2部	積載車	トヨタ		21	ラビットB3	21	
	3部	積載車	トヨタ		16	トーハツB3	16	
2支団 (茂原市)	1分団	1部	積載車	ニッサン		9	ラビットB3	9
		2部	積載車	トヨタ		13	ラビットB3	13
		3部	CD-1	ミツビシ	GMIいちほら	10		
	2分団	1部	積載車	ニッサン		27	トーハツB3	27
		2部	CD-1	日野	日本造機	13		
		3部	積載車	ニッサン		25	ラビットB3	25
	3分団	1部	CD-1	日野	畠山ポンプ	16		
		2部	積載車	ニッサン		23	トーハツB3	23
		3部	CD-1	ミツビシ	日本造機	11		
	4分団	1部	積載車	ニッサン		28	シバウラB3	28
2部		BD-1	ニッサン	日本造機	8			
3支団 (茂原市)	1分団	1部	積載車	トヨタ		23	シバウラB3	23
		2部	積載車	ニッサン		26	ラビットB3	26
		3部	積載車	トヨタ		16	トーハツB3	16
		4部	積載車	トヨタ		20	トーハツB3	17
	2分団	1部	CD-1	日野	日本造機	15		
		2部	積載車	トヨタ		21	シバウラB3	21
		3部	CD-1	ミツビシ	GMIいちほら	10		
	3分団	1部	CD-1	日野	日本造機	13		
		2部	積載車	ニッサン		25	ラビットB3	25
		3部	積載車	ニッサン		27	トーハツB3	27
4部		積載車	ニッサン		10	ラビットB3	10	
4支団 (一宮町)	1分団	1部	積載車	ニッサン		23	トーハツB3	23
		2部	積載車	トヨタ		21	トーハツB3	21
		3部	積載車	トヨタ		22	トーハツB3	22
		4部	積載車	トヨタ		14	トーハツB3	14
	2分団	1部	積載車	トヨタ		19	トーハツB3	19
		2部	積載車	トヨタ		20	トーハツB3	20
		3部	積載車	ニッサン		26	ラビットB3	26
		4部	積載車	トヨタ		12	トーハツB3	12
	3分団	1部	積載車	トヨタ		17	トーハツB3	17
		2部	積載車	トヨタ		15	トーハツB3	15
		3部	積載車	トヨタ		18	トーハツB3	18
		4部	積載車	トヨタ		18	トーハツB3	18
5支団 (睦沢町)	1分団	1部	CD-1	日野	モリタ	29		
		2部	積載車	ニッサン		25	トーハツB3	25
		3部	積載車	ニッサン		26	ラビットB3	26
	2分団	1部	積載車	トヨタ		22	ラビットB3	7
		2部	積載車	ニッサン		29	トーハツB3	29
		3部	積載車	トヨタ		20	トーハツB3	20
	3分団	1部	積載車	トヨタ		17	トーハツB3	17
		2部	積載車	トヨタ		17	トーハツB3	17
		3部	CD-1	ミツビシ	日本造機	12		
		4部	積載車	ニッサン		23	トーハツB3	23

消防団消防機械配置状況

平成29年4月1日現在

配置場所		種別	車名	メーカー	年式	小型ポンプ規格	購入年		
6支団（長生村）	1分団	1部	積載車	ニッサン		27	トーハツB3	27	
		2部	積載車	トヨタ		13	トーハツB3	13	
		3部	積載車	トヨタ		22	トーハツB3	22	
		4部	積載車	ニッサン		29	トーハツB3	29	
		5部	積載車	トヨタ		15	トーハツB3	15	
	2分団	1部	積載車	トヨタ		15	トーハツB3	9	
		2部	積載車	ニッサン		25	トーハツB3	25	
		3部	積載車	ニッサン		26	ラビットB3	26	
		4部	積載車	トヨタ		16	トーハツB3	16	
		5部	積載車	トヨタ		13	トーハツB3	16	
	3分団	1部	積載車	トヨタ		14	トーハツB3	14	
		2部	積載車	ニッサン		23	トーハツB3	23	
		3部	積載車	トヨタ		16	トーハツB3	16	
		4部	積載車	トヨタ		12	トーハツB3	16	
		5部	積載車	ニッサン		26	ラビットB3	26	
7支団（白子町）	1分団	1部	CD-1	日野	日本造機	13			
		2部	CD-1	日野	モリタ	29			
		3部	CD-1	日野	モリタ	28			
		4部	積載車	トヨタ		17	ラビットB3	17	
	2分団	1部	積載車	トヨタ		21	ラビットB3	13	
		2部	積載車	トヨタ		17	ラビットB3	17	
		3部	CD-1	日野	モリタ	28			
	3分団	1部	積載車	ニッサン		28	シバウラB3	28	
		2部	CD-1	日野	モリタ	29			
		3部	積載車	ニッサン		28	シバウラB3	28	
		4部	積載車	トヨタ		21	ラビットB3	27	
	4分団	1部	積載車	ニッサン		28	シバウラB3	28	
		2部	積載車	ニッサン		28	シバウラB3	28	
		3部	積載車	ニッサン		10	ラビットB3	14	
		4部	積載車	ニッサン		28	シバウラB3	28	
	8支団（長柄町）	1分団	1部	積載車	トヨタ		25	トーハツB3	25
2部			CD-1	いすゞ	モリタ	29			
2分団		1部	積載車	トヨタ		24	トーハツB3	24	
		2部	CD-1	いすゞ	モリタ	28			
3分団		1部	積載車	ニッサン		10			
		2部	CD-1	いすゞ	モリタ	29			
4分団		1部	積載車	トヨタ		24	トーハツB3	24	
		2部	CD-1	いすゞ	モリタ	28			
9支団（長南町）		1分団	1部	積載車	トヨタ		23	シバウラB3	23
			2部	積載車	トヨタ		19	トーハツB3	19
	3部		積載車	ニッサン		29	トーハツB3	29	
	2分団	1部	CD-1	日野	日本造機	13			
		2部	積載車	トヨタ		21	トーハツB3	21	
		3部	積載車	ニッサン		7	トーハツB3	7	
	3分団	1部	CD-1	ミツビシ	日本造機	12			
		2部	積載車	トヨタ		21	ラビットB3	21	
		3部	CD-1	ミツビシ	GMIちばら	10			
	4分団	1部	積載車	ニッサン		29	トーハツB3	29	
		2部	CD-1	ミツビシ	日本造機	11			
3部		積載車	ニッサン		7	トーハツB3	7		

火災、救急、救助は 119

災害のお問い合わせは
0475-(25)-4411

発行 平成29年7月
千葉県茂原市茂原598
長生郡市広域市町村圏組合
消 防 本 部
TEL 0475(24)0119(代)
FAX 0475(24)1725